

EN Installation manual / **DE** Montageanleitung / **ES** Manual de montaje /
FR Notice de montage / **IT** Istruzioni di montaggio / **PL** Instrukcja montażu /
RU инструкция по монтажу

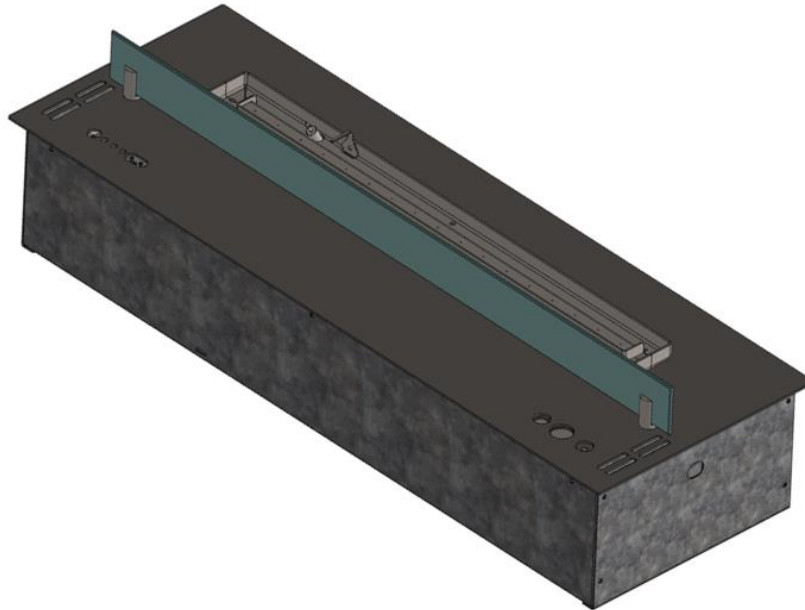

WARNING / WARNUNG / ADVERTENCIA / AVERTISSEMENT / ATTENZIONE / OSTRZEŻENIE / ВНИМАНИЕ

EN This manual only applies to the installation and operation of Neo burner only. The installation of the fireplace in firebox is included in the other manual.

DE Diese Anleitung gilt nur für die Installation und den Betrieb des Neo-Brenners. Die Installation des Kamins im Feuerraum ist in der anderen Anleitung enthalten.

ES Este manual sólo se aplica a la instalación y el funcionamiento del quemador Neo. La instalación de la chimenea en el hogar se incluye en el otro manual.

FR Ce manuel ne concerne que l'installation et le fonctionnement du brûleur Neo. L'installation du foyer dans la boîte à feu fait l'objet d'un autre manuel.

IT Questo manuale si applica solo all'installazione e al funzionamento del bruciatore Neo. L'installazione del caminetto nel focolare è inclusa nell'altro manuale.

PL Niniejsza instrukcja dotyczy wyłącznie instalacji i obsługi palnika Neo. Instalacja kominka w palenisku jest zawarta w innej instrukcji.

RU Данное руководство относится только к установке и эксплуатации только горелки Neo. Установка камина в топку включена в другое руководство.

EN	INSTALLATION MANUAL.....	2
DE	MONTAGEANLEITUNG	2
ES	MANUAL DE MONTAJE	2
FR	NOTICE DE MONTAGE.....	2
IT	ISTRUZIONI DI MONTAGGIO	2
PL	INSTRUKCJA MONTAŻU	2
RU	ИНСТРУКЦИЯ ПО МОНТАЖУ	2
EN	INSTRUCTION MANUAL	15
DE	BEDIENUNGSANLEITUNG	17
ES	MANUAL DE USUARIO.....	19
FR	NOTICE D'UTILISATION	21
IT	MANUALE D'USO.....	23
PL	INSTRUKCJA OBSŁUGI	25
RU	ИНСТРУКЦИЯ ПО ЭКСПЛУАТАЦИИ	27



The product is a decorative device creating real fire.
Read the included documentation prior to installing and operating the device.
Check the local regulations for fireplaces and fuel storage

1. For indoor use and in housing only. Min. temperature of use is 10°C.
2. Natural air exchange rate in room – min. 1/h.
3. Do not use the device in humid and drafty spaces.
4. Do not cover top ventilation openings of the device.
5. No heat-sensitive and flammable objects can be placed within a 1 meter radius from and directly above the device.
6. Only use manufacturer-approved decorative accessories for Planika fireplaces. Follow the provided guidelines to prevent damage to the unit.
7. Only use the plugs/electrical cords supplied with the fireplace.
8. We recommend placing a CO2 or dry powder fire extinguisher nearby the device
9. For service purposes, the surrounding must allow for easy removal of the device.
10. Keep children, animals and unauthorized persons away from the device.
11. Keep the packaging and manuals for future use.
12. Do not turn on the device in case of fuel spill.
13. Do not turn on hot appliance.
14. Do not interfere in the fuel filler when the device is operating.
15. Do not interfere in the device construction.
16. Do not touch the filament and other hot elements.
17. Do not transport the device if fueled.
18. Do not leave an operating device unattended
19. Do not overfill the fuel tank, any spillage should be thoroughly wiped up before igniting the unit.



Das Produkt ist ein dekoratives Gerät, das echtes Feuer erzeugt.

Lesen Sie die mitgelieferte Dokumentation, bevor Sie das Gerät installieren und in Betrieb nehmen.

Überprüfen Sie die örtlichen Vorschriften für Feuerstellen und Brennstofflagerung

1. Nur für den Gebrauch in Innenräumen und in Gehäusen. Die Mindesttemperatur für den Gebrauch beträgt 10°C.
2. Natürliche Luftwechselrate im Raum - min. 1/h.
3. Verwenden Sie das Gerät nicht in feuchten und zugigen Räumen.
4. Die oberen Lüftungsöffnungen des Geräts dürfen nicht abgedeckt werden.
5. Innerhalb eines Radius von 1 Meter um das Gerät und direkt darüber dürfen keine hitzeempfindlichen und brennbaren Gegenstände platziert werden.
6. Verwenden Sie nur vom Hersteller zugelassene Dekorationsartikel für Planika-Kaminöfen. Beachten Sie die vorgegebenen Richtlinien, um Schäden am Gerät zu vermeiden.
7. Verwenden Sie nur die mit dem Kamin mitgelieferten Stecker/Stromkabel.
8. Wir empfehlen, einen CO₂- oder Trockenpulver-Feuerlöscher in der Nähe des Geräts zu platzieren.
9. Für Servicezwecke muss die Umgebung einen einfachen Ausbau des Geräts ermöglichen.
10. Halten Sie Kinder, Tiere und unbefugte Personen von dem Gerät fern.
11. Bewahren Sie die Verpackung und die Handbücher zur späteren Verwendung auf.
12. Schalten Sie das Gerät nicht ein, wenn Kraftstoff verschüttet wurde.
13. Schalten Sie das heiße Gerät nicht ein.
14. Greifen Sie nicht in den Kraftstoffeinfüllstutzen, wenn das Gerät in Betrieb ist.
15. Greifen Sie nicht in den Geräteaufbau ein.
16. Berühren Sie nicht den Glühfaden und andere heiße Elemente.
17. Transportieren Sie das Gerät nicht, wenn es mit Benzin betrieben wird.
18. Lassen Sie ein in Betrieb befindliches Gerät nicht unbeaufsichtigt.
19. Überfüllen Sie den Kraftstofftank nicht, wischen Sie verschütteten Kraftstoff gründlich auf, bevor Sie das Gerät zünden.



El producto es un dispositivo decorativo que crea fuego real.

Lea la documentación incluida antes de instalar y utilizar el aparato.

Compruebe la normativa local sobre chimeneas y almacenamiento de combustible

1. Sólo para uso en interiores y en viviendas. La temperatura mínima de uso es de 10°C.
2. Tasa de intercambio de aire natural en la habitación - mín. 1/h.
3. No utilice el dispositivo en espacios húmedos y con corrientes de aire.
4. No cubra las aberturas de ventilación superiores del aparato.
5. No se pueden colocar objetos sensibles al calor e inflamables en un radio de 1 metro desde el aparato y directamente encima de él.
6. Utilice únicamente accesorios decorativos aprobados por el fabricante para las chimeneas Planika. Siga las directrices proporcionadas para evitar daños en el aparato.
7. Utilice únicamente los enchufes/cables eléctricos suministrados con la chimenea.
8. Recomendamos colocar un extintor de CO₂ o polvo seco cerca del aparato
9. Para fines de servicio, el entorno debe permitir una fácil extracción del aparato.
10. Mantenga alejados del dispositivo a niños, animales y personas no autorizadas.
11. Conserve el embalaje y los manuales para un uso futuro.
12. No encienda el aparato en caso de derrame de combustible.
13. No encienda el aparato caliente.
14. No interferir en el llenado de combustible cuando el aparato esté en funcionamiento.
15. No interferir en la construcción del aparato.
16. No tocar el filamento y otros elementos calientes.
17. No transporte el aparato si tiene combustible.
18. No deje el aparato en funcionamiento sin vigilancia
19. No llene en exceso el depósito de combustible, limpie a fondo cualquier derrame antes de encender el aparato.



Le produit est un appareil décoratif qui crée un véritable feu.

Lisez la documentation fournie avant d'installer et d'utiliser l'appareil.

Vérifiez les réglementations locales concernant les foyers et le stockage du combustible.

1. Pour une utilisation à l'intérieur et dans un logement uniquement. La température minimale d'utilisation est de 10°C.
2. Taux de renouvellement de l'air naturel dans la pièce - min. 1/h.
3. Ne pas utiliser l'appareil dans des espaces humides et soumis à des courants d'air.
4. Ne pas couvrir les ouvertures de ventilation supérieures de l'appareil.
5. Aucun objet sensible à la chaleur ou inflammable ne peut être placé dans un rayon d'un mètre autour de l'appareil et directement au-dessus de celui-ci.
6. N'utilisez que des accessoires décoratifs approuvés par le fabricant pour les foyers Planika. Respectez les directives fournies afin d'éviter d'endommager l'appareil.
7. N'utilisez que les fiches et cordons électriques fournis avec le foyer.
8. Il est recommandé de placer un extincteur à CO2 ou à poudre sèche à proximité de l'appareil
9. En cas d'entretien, l'entourage doit permettre de retirer facilement l'appareil.
10. Tenir les enfants, les animaux et les personnes non autorisées à l'écart de l'appareil.
11. Conserver l'emballage et les manuels pour une utilisation ultérieure.
12. Ne pas mettre l'appareil en marche en cas de déversement de carburant.
13. Ne pas mettre l'appareil en marche s'il est chaud.
14. Ne pas intervenir dans le remplissage de carburant lorsque l'appareil fonctionne.
15. Ne pas intervenir dans la construction de l'appareil.
16. Ne pas toucher le filament et les autres éléments chauds.
17. Ne pas transporter l'appareil s'il est alimenté.
18. Ne pas laisser un appareil en fonctionnement sans surveillance
19. Ne pas remplir excessivement le réservoir de carburant. Tout débordement doit être soigneusement essuyé avant d'allumer l'appareil.



Il prodotto è un dispositivo decorativo che crea un fuoco reale.

Prima di installare e utilizzare il dispositivo, leggere la documentazione in dotazione.

Verificare le norme locali in materia di caminetti e stoccaggio del combustibile.

1. Solo per uso interno e in abitazioni. La temperatura minima di utilizzo è di 10°C.
2. Tasso di ricambio d'aria naturale nella stanza - min. 1/h.
3. Non utilizzare il dispositivo in ambienti umidi e con correnti d'aria.
4. Non coprire le aperture di ventilazione superiori dell'apparecchio.
5. Non collocare oggetti sensibili al calore e infiammabili nel raggio di 1 metro dal dispositivo e direttamente sopra di esso.
6. Utilizzare solo accessori decorativi approvati dal produttore per i caminetti Planika. Seguire le indicazioni fornite per evitare danni all'apparecchio.
7. Utilizzare esclusivamente le spine e i cavi elettrici forniti con il caminetto.
8. Si consiglia di posizionare un estintore a CO2 o a polvere secca nelle vicinanze dell'apparecchio.
9. Per la manutenzione, l'ambiente circostante deve consentire una facile rimozione dell'apparecchio.
10. Tenere lontani dal dispositivo bambini, animali e persone non autorizzate.
11. Conservare l'imballaggio e i manuali per un uso futuro.
12. Non accendere il dispositivo in caso di fuoriuscita di carburante.
13. Non accendere l'apparecchio caldo.
14. Non intervenire nel serbatoio del carburante quando l'apparecchio è in funzione.
15. Non interferire con la costruzione dell'apparecchio.
16. Non toccare il filamento e altri elementi caldi.
17. Non trasportare il dispositivo se alimentato.
18. Non lasciare incustodito il dispositivo in funzione
19. Non riempire eccessivamente il serbatoio del carburante; qualsiasi fuoriuscita deve essere accuratamente eliminata prima di accendere l'unità.



Produkt jest urządzeniem dekoracyjnym wytwarzającym prawdziwy ogień. Przed przystąpieniem do instalacji i obsługi urządzenia należy zapoznać się z dołączoną dokumentacją. Sprawdź lokalne przepisy dotyczące kominków i przechowywania paliwa

1. Wyłącznie do użytku wewnątrz pomieszczeń i w obudowie. Minimalna temperatura użytkowania wynosi 10°C.
2. Naturalny współczynnik wymiany powietrza w pomieszczeniu - min. 1/h.
3. Nie używaj urządzenia w wilgotnych pomieszczeniach oraz tam gdzie występują przeciągi.
4. Nie zakrywać górnych otworów wentylacyjnych urządzenia.
5. W promieniu 1 metra od urządzenia i bezpośrednio nad nim nie wolno umieszczać przedmiotów wrażliwych na ciepło i łatwopalnych.
6. Do kominków Planika należy stosować wyłącznie akcesoria dekoracyjne zatwierdzone przez producenta. Należy przestrzegać dostarczonych wytycznych, aby zapobiec uszkodzeniu urządzenia.
7. Należy używać wyłącznie wtyczek/przewodów elektrycznych dostarczonych wraz z kominkiem.
8. Zalecamy umieszczenie gaśnicy CO2 lub suchego proszku w pobliżu urządzenia
9. W celach serwisowych otoczenie musi umożliwiać łatwy demontaż urządzenia.
10. Dzieci, zwierzęta i osoby nieupoważnione należy trzymać z dala od urządzenia.
11. Opakowanie i instrukcje obsługi należy zachować do wykorzystania w przyszłości.
12. Nie włączać urządzenia w przypadku wycieku paliwa.
13. Nie włączać gorącego urządzenia.
14. Nie ingeruj we wlew paliwa podczas pracy urządzenia.
15. Nie ingeruj w konstrukcję urządzenia.
16. Nie dotykaj żarnika ani innych gorących elementów.
17. Nie transportować urządzenia, jeśli jest zasilane paliwem.
18. Nie pozostawiać pracującego urządzenia bez nadzoru
19. Nie przepelniać zbiornika paliwa, wszelkie rozlane paliwo należy dokładnie wytrzeć przed uruchomieniem urządzenia.



Изделие представляет собой декоративное устройство, создающее настоящий огонь.

Перед установкой и эксплуатацией устройства ознакомьтесь с прилагаемой документацией.

Ознакомьтесь с местными правилами эксплуатации каминов и хранения топлива

1. Только для использования внутри помещений и в корпусе. Минимальная температура использования - 10°C.
2. Естественный воздухообмен в помещении - мин. 1/ч.
3. Не используйте прибор в помещениях с повышенной влажностью и сквозняками.
4. Не закрывайте верхние вентиляционные отверстия устройства.
5. В радиусе 1 метра от устройства и непосредственно над ним нельзя размещать термочувствительные и легковоспламеняющиеся предметы.
6. Используйте только одобренные производителем декоративные аксессуары для каминов Planika. Во избежание повреждения устройства следуйте приведенным рекомендациям.
7. Используйте только вилки/электрические шнуры, поставляемые с камином.
8. Рекомендуется разместить рядом с устройством огнетушитель CO2 или сухой порошок.
9. В целях обслуживания окружающее пространство должно позволять легко снимать устройство.
10. Не подпускайте к устройству детей, животных и посторонних лиц.
11. Сохраняйте упаковку и руководства для дальнейшего использования.
12. Не включайте прибор в случае разлива топлива.
13. Не включайте горячий прибор.
14. Не вмешивайтесь в заправку топливом во время работы прибора.
15. Не вмешивайтесь в конструкцию прибора.
16. Не прикасайтесь к нити накаливания и другим горячим элементам.
17. Не транспортируйте прибор в заправленном состоянии.
18. Не оставляйте работающее устройство без присмотра.
19. Не переполняйте топливный бак, пролитое топливо следует тщательно вытереть перед зажиганием устройства.

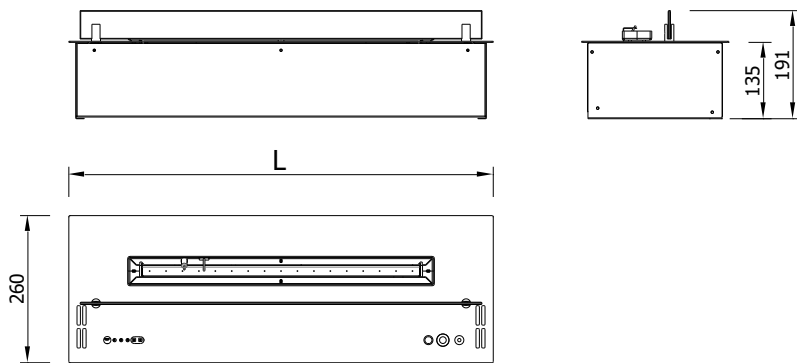

Burner	L [mm]	D [mm]	H [mm]	Minimum Room Size [m ³]	Heat [kW]
Neo 500	500	260	135	31	3,1
Neo 750	750			41	4,1
Neo 1000	1000			50	5,1

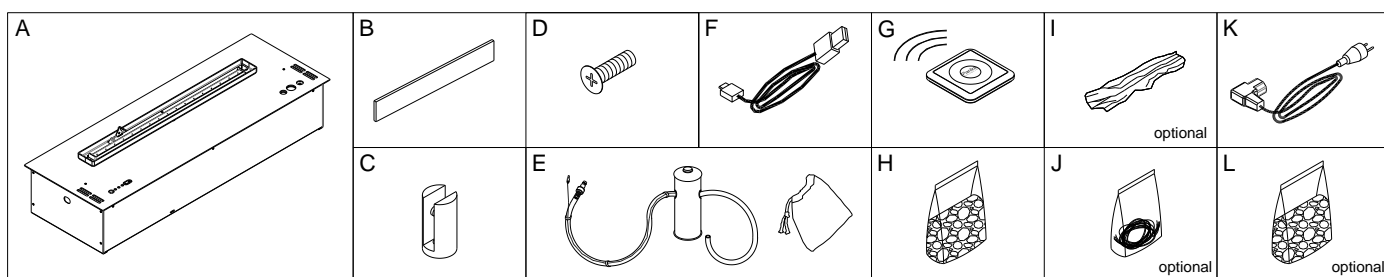

	EN	DE	ES	FR	IT	PL	RU	Quantity
A.	Burner	Brenner	Quemador	Brûleur	Bruciatore	Palnik	Горелка	1
B.	Glass shield	Glasschild	Escudo de cristal	Bouclier de verre	Schermo di vetro	Szyba techniczna	Стекло́нный экран	1
C.	Small glass holder	Glashalterung (klein)	Soporte pequeño	Support petit	Piccolo supporto vetri	Mały kamerton	держатели стекла	2
D.	Glass holder connector	Schraube für Glshalterung	Tornillo para soporte	Vis de support	Le viti per il supporto vetri	Śruba do kamertona	винт для технического стекла	
E.	Fuel pump	Brennstoffpumpe	Bomba de combustible	Pompe	Pompa di rifornimento	Pompka paliwa	топливный насос	1
F.	Service cable	Service -Kabel	Cable USB de servicio	Câble de service	Cavetto per l'assistenza tecnica	Kabel serwisowy	кабель сервиса	1
G.	Remote control	Fernbedienung	Control remoto	Télécommande	Telecomando	Pilot	пульт дистанционного управления	1
H.	Bag with granules	Tasche mit dem Granulat	Bolsa de gránulos	sachet de granulés	Sacchetto per granuli	Torba z granulatem	Мешок с гранулами	Neo Burner 500 –2 (15g, 20g) Neo Burner 750 –2 (2x 20g) Neo Burner 1000 –1 (60g)
I.	Ceramic logs	keramische Holzspliten	Troncos de cerámica	bûches céramiques	Tronchi di ceramica	Polana ceramiczne	Керамические бревна	Neo Burner 500 – 6 Neo Burner 750 –9 Neo Burner 1000 –9
J.	Glowing fibres	Glühenden Fasern	Fibras incandescentes	Fibres incandescentes	Fibre incandescenti	Żarzące włókna	Светящимися волокнами	1 bag
K.	Electricity cable	Elektrizitätskabel	Cable eléctrico	Câble électrique	Cavo elettrico	Kabel elektryczny	Электрический кабель	1
L.	Bag with granules	Tasche mit dem Granulat	Bolsa de gránulos	sachet de granulés	Sacchetto per granuli	Torba z granulatem	Мешок с гранулами	Neo Burner 500 –2 (30g, 80g) Neo Burner 750 –3 (60g, 2x 80g) Neo Burner 1000 –3 (60g, 2x 80g)

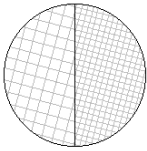

EN NON-FLAMMABLE MATERIAL
DE NICHT BRENNBARE MATERIALIEN
FR MATÉRIAU NON INFLAMMABLE

ES MATERIAL NO INFLAMABLE
IT MATERIALE NON INFIAMMABILE
PL MATERIAŁ NIEPALNY
RU НЕВОСПЛАМЕНЯЮЩИЙСЯ МАТЕРИАЛ

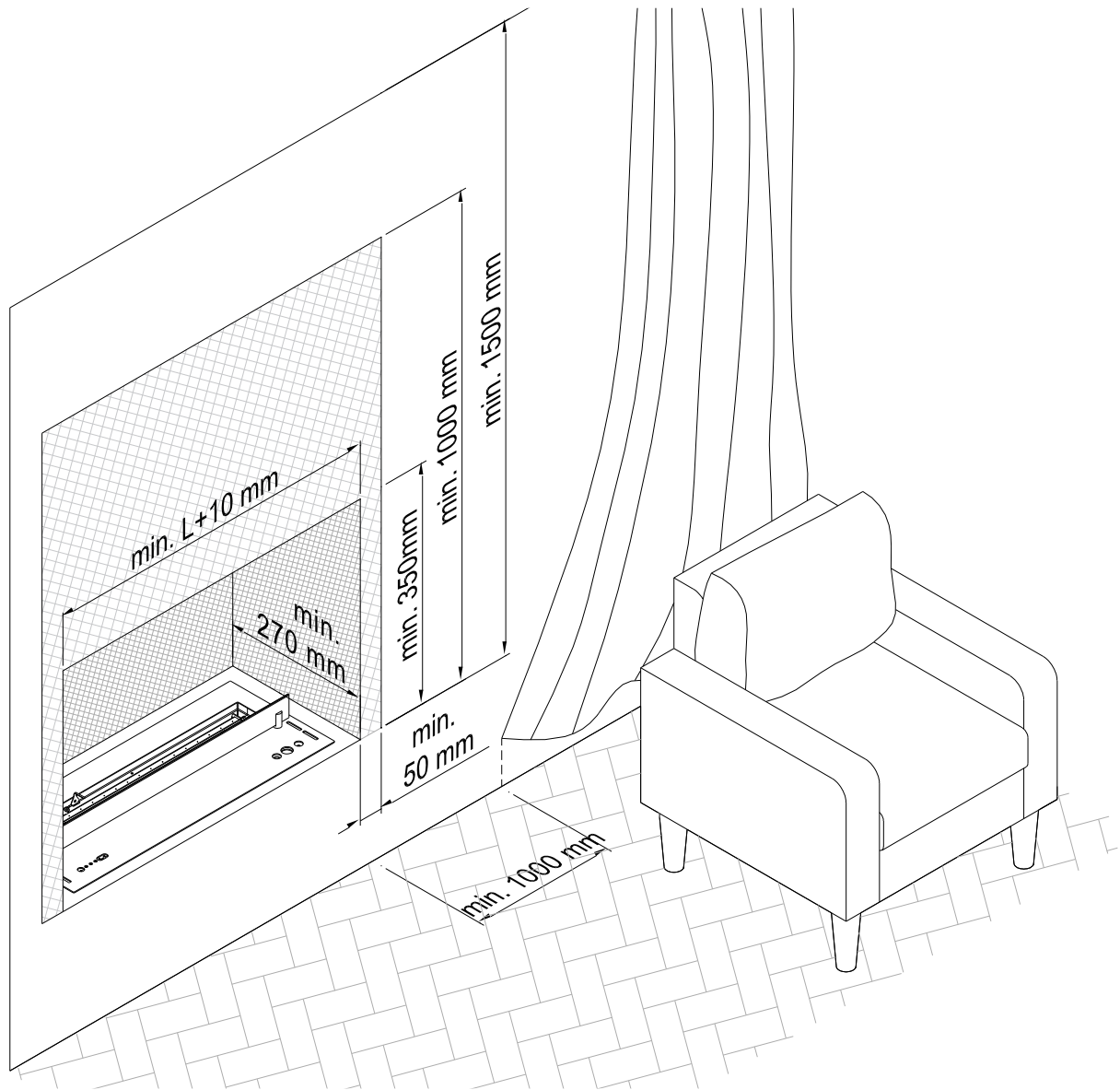

EN	The fireplace surrounding must be made of non-flammable materials and insulated from any flammable elements of the construction. Use only fasteners and adhesives that are resistant to high temperature.
DE	Das Gehäuse aus nicht brennbaren Materialien angefertigt, von allen brennbaren Elementen der Konstruktion isoliert.
ES	El encajamiento debe ser de materiales no combustibles, aislado de todos los elementos inflamables de la estructura. Los conexiones y aglutinantes deben ser resistentes a altas temperaturas.
FR	L'encastrement doit être de matériaux incombustibles, isolé de tous les éléments inflammables de la construction. Les raccordement et liants doivent être résistants aux hautes températures.
IT	La struttura ad incasso deve essere fatta di materiali non combustibili, isolati da tutti gli elementi infiammabili della struttura. Collegamenti e leganti devo essere resistenti alle alte temperature.
PL	Zabudowa wykonana z materiałów niepalnych, odizolowana od wszelkich palnych elementów konstrukcji. Łączenia i spoiwa odporne na działanie wysokich temperatur.
RU	Конструкция, в которой установлен камин должна быть изготовлена из невоспламеняющихся материалов, и она должна быть изолированной от любых воспламеняющихся элементов. В качестве соединений, адгезивных веществ используйте термостойкие продукты.

EN	Make a closed cavity according to the drawing and feed in the electrical cable. Make sure the top surface is level.
DE	Stellen Sie einen geschlossenen Hohlraum gemäß der Zeichnung her und führen Sie das Elektrokabel ein. Achten Sie darauf, dass die Oberseite eben ist.
ES	Haga una cavidad cerrada según el dibujo e introduzca el cable eléctrico. Asegúrese de que la superficie superior esté nivelada.
FR	Réalisez une cavité fermée conformément au dessin et introduisez le câble électrique. Veillez à ce que la surface supérieure soit plane.
IT	Realizzare una cavità chiusa secondo il disegno e inserire il cavo elettrico. Assicurarsi che la superficie superiore sia in piano.
PL	Wykonaj zamkniętą wnękę według rysunku i doprowadź przewód elektryczny. Upewnij się, że górna powierzchnia jest wypoziomowana.
RU	Создайте закрытую полость в соответствии с рисунком и проложите электрический кабель. Убедитесь, что верхняя поверхность ровная.

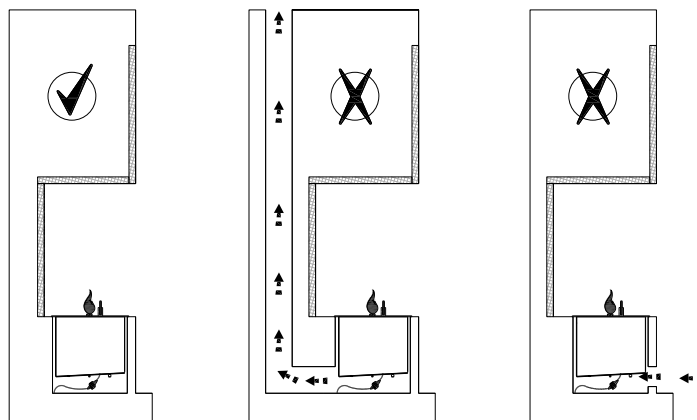
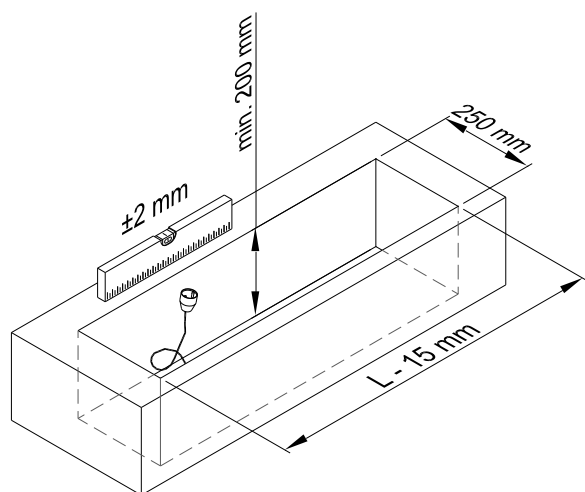

Min. 3x1,5 mm², 230 V, 50 Hz,
PE

EN	Plug the cable into the fireplace socket, connect the fireplace to the mains and place it in the recess.
DE	Stecken Sie das Kabel in die Kaminsteckdose, schließen Sie den Kamin an das Stromnetz an und stellen Sie ihn in die Nische.
ES	Enchufe el cable en la toma de la chimenea, conecte la chimenea a la red eléctrica y colóquela en el hueco.
FR	Branchez le câble dans la prise du foyer, raccordez le foyer au réseau électrique et placez-le dans la cavité.
IT	Inserire il cavo nella presa del caminetto, collegare il caminetto alla rete elettrica e posizionarlo nella nicchia.
PL	Wepnij kabel w gniazdo kominka, podłącz kominek do sieci i umieść go we wnękę.
RU	Подключите кабель к каминной розетке, подключите камин к электросети и установите его в нишу.

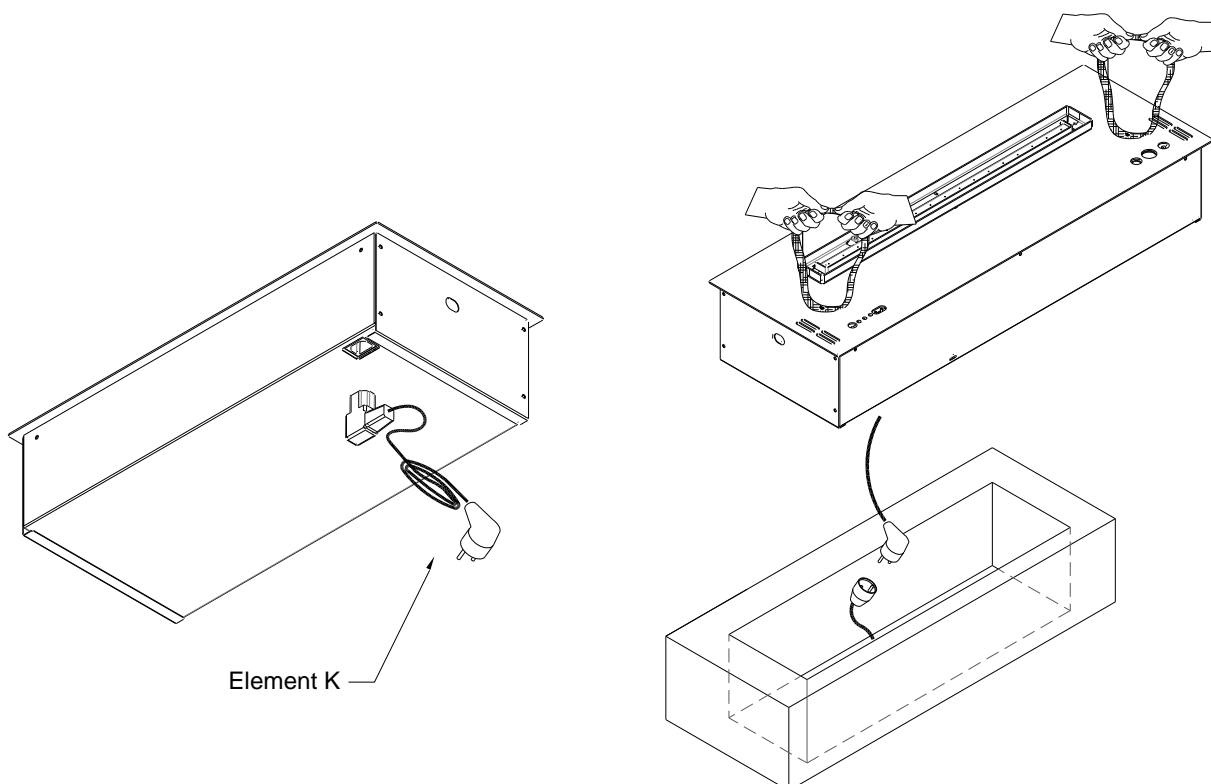

EN Correct and incorrect installation options / **DE** Richtige und falsche Installationsoptionen / **FR** Options d'installation correctes et incorrectes / **ES** Opciones de instalación correctas e incorrectas / **IT** Opzioni di installazione corrette e errate / **PL** Prawidłowe i nieprawidłowe możliwości montażu / **RU** Правильные и неправильные варианты установки

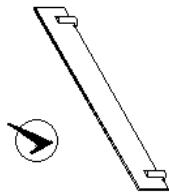

EN GLASS SHIELD (B)
DE TECHNISCHES GLAS (B)
FR VITR. TECHNIQUE (B)
ES VIDRIO PROTECTOR (B)
IT VETRO PROTETTIVO (B)
PL SZYBKA TECHNICZNA (B)
RU ТЕХНИЧЕСКОЕ СТЕКЛО (B)

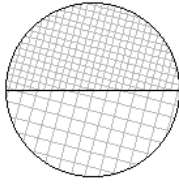

EN NON-FLAMMABLE MATERIAL
DE NICHT BRENNBARE MATERIALIEN
FR MATÉRIAU NON INFLAMMABLE
ES MATERIAL NO INFLAMMABLE
IT MATERIALE NON INFIAMMABILE
PL MATERIAŁ NIEPALNY
RU НЕВОСПЛАМЕНЯЮЩИЙСЯ МАТЕРИАЛ

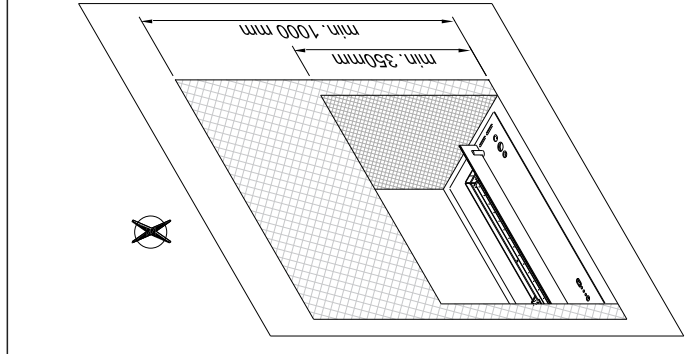
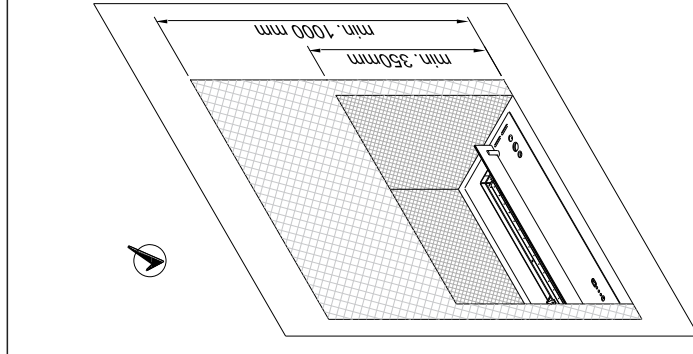
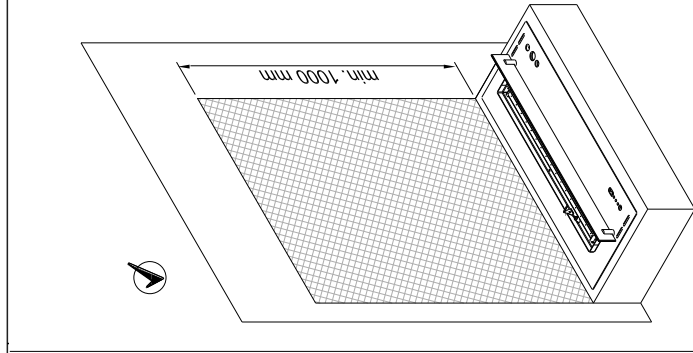
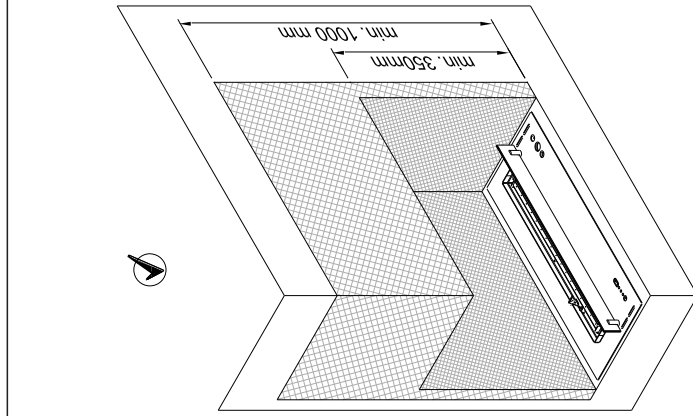
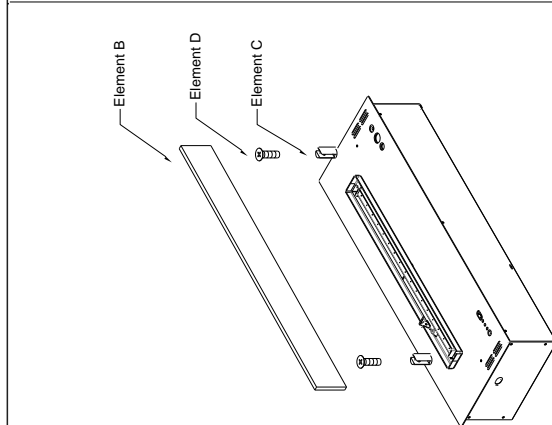

EN Back wall has to be closed. / **DE** Rückwand müssen geschlossen sein. / **FR** La paroi arrière doivent être fermés. / **ES** La pared trasera deben estar cerrados. / **IT** La parete di fondo devono essere chiusi. / **PL** Tył kominka musi być zabudowany / **RU** Задняя стенка должны быть закрыты.

TV

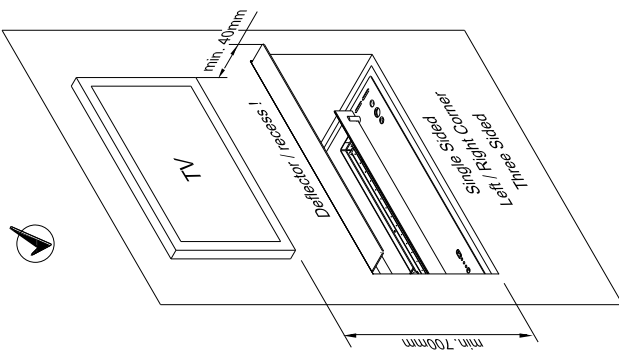
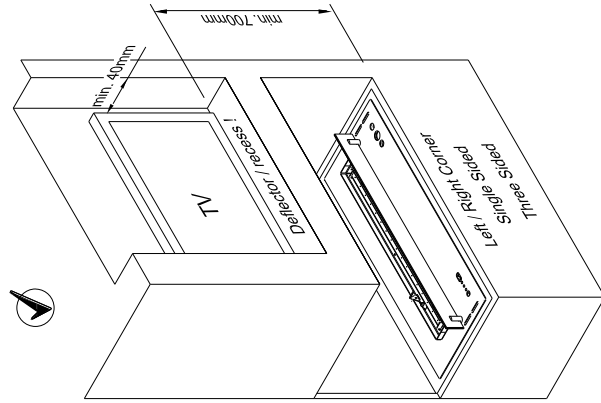
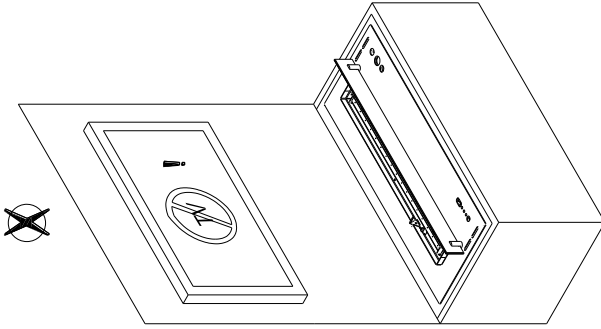
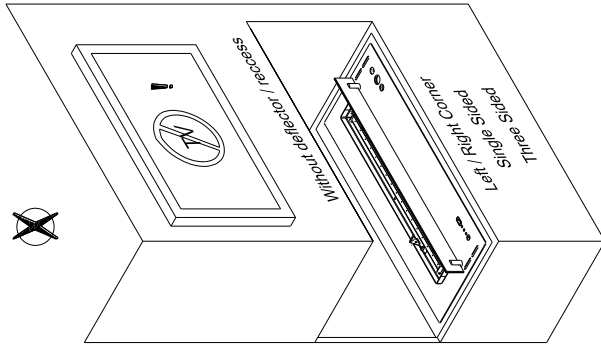

AC

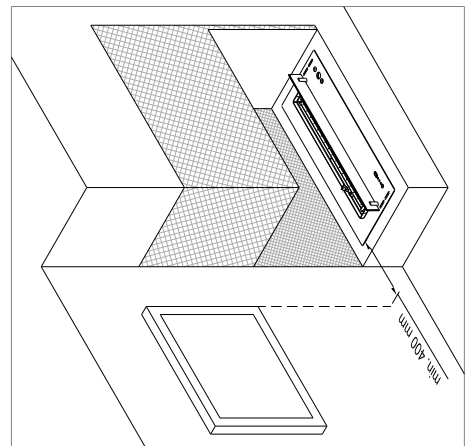
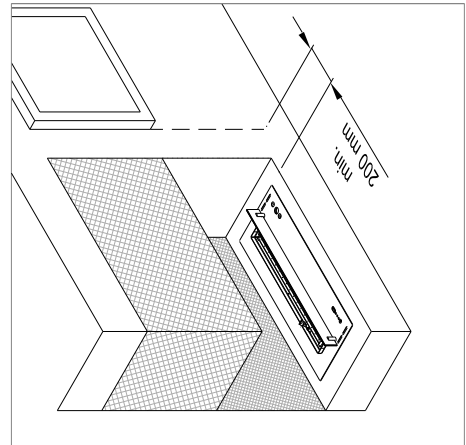
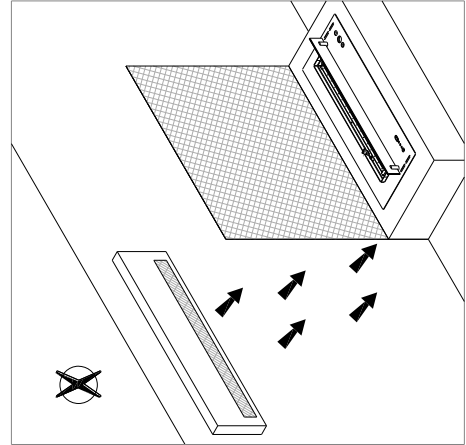
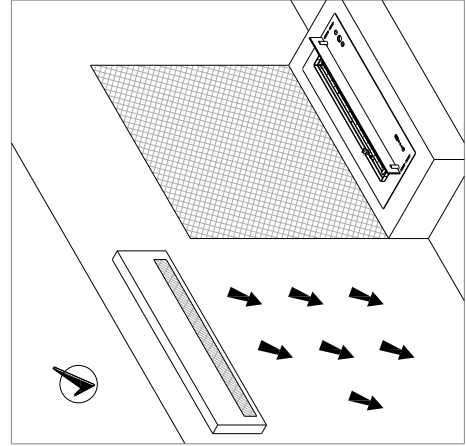

EN	Place the granules (H) evenly in the marked area leaving no uncovered area. Make sure the granules are not in contact with the filament.
DE	Das Granulat (H) an der markierten Stellen gleichmässig verteilen, damit keine freie Lücken entstehen. Achten Sie darauf, dass das Granulat den Glühdraht nicht berührt
ES	Distribuya los gránulos (H) uniformemente en el lugar marcado, sin dejar espacios. Asegúrese de que los gránulos no toquen el filamento.
FR	Répartir les granulés (H) uniformément sur l'endroit marqué, sans laisser d'espace. Assurez-vous que les granulés ne touchent pas le filament.
IT	Distribuire i granuli (H) in modo uniforme nel punto segnato, senza lasciare spazi vuoti. Assicurarsi che i granuli non tocchino il filamento.
PL	Rozłóż równomiernie granulat (H) w oznaczonym miejscu nie zostawiając wolnych przestrzeni. Zwróć uwagę aby granulat nie dotykał żarnika.
RU	Равномерно поместите гранулы (H) в отмеченную область, не оставляя незакрытых участков. Убедитесь, что гранулы не соприкасаются с нитью.

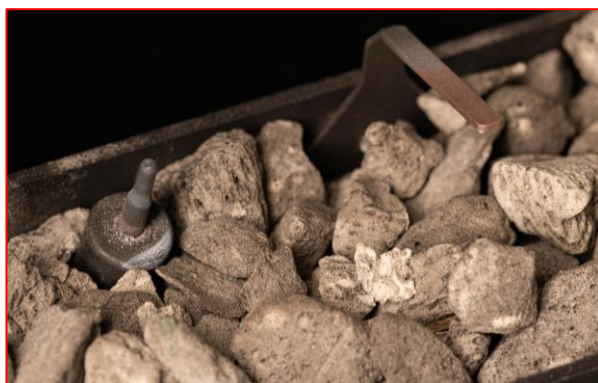

OPTIONAL (NOT INCLUDED AS STANDARD EQUIPMENT)

EN	Place the granules (L) evenly in the marked area leaving no uncovered spaces. Put the ceramic logs according to the scheme in the picture (I). Finish off with the fibres (J), which should be stretched along the line of fire. Note the fibres and granules must not touch the filament.
DE	Legen Sie das Granulat (L) gleichmäßig auf die markierte Fläche, so dass keine Lücken bleiben. Legen Sie die Keramikscheite nach dem Schema in der Abbildung (I). Zum Schluss kommen die Fasern (J), die entlang der Feuerlinie gespannt werden müssen. Beachten Sie, dass die Fasern und das Granulat den Glühfaden nicht berühren dürfen.
ES	Coloque los gránulos (L) uniformemente en la zona marcada sin dejar espacios sin cubrir. Coloque los troncos de cerámica según el esquema de la imagen (I). Termine con las fibras (J), que deben estirarse a lo largo de la línea de fuego. Tenga en cuenta que las fibras y los gránulos no deben tocar el filamento.
FR	Placez les granulés (L) uniformément dans la zone marquée en ne laissant aucun espace non couvert. Placez les bûches en céramique selon le schéma de l'image (I). Terminez par les fibres (J), qui doivent être tendues le long de la ligne de feu. Notez que les fibres et les granulés ne doivent pas toucher le filament.
IT	Posizionare i granuli (L) in modo uniforme nell'area contrassegnata, senza lasciare spazi scoperti. Mettere i ceppi di ceramica secondo lo schema della figura (I). Terminare con le fibre (J), che devono essere tese lungo la linea del fuoco. Si noti che le fibre e i granuli non devono toccare il filamento.
PL	Umieść granulki (L) równomiernie w zaznaczonym obszarze, nie pozostawiając wolnych przestrzeni. Ułóż polana ceramiczne zgodnie ze schematem na rysunku (I). Wykończ włóknami (J), które powinny być rozciągnięte wzdłuż linii ognia. Włókna i granulki nie mogą dotykać żarnika.
RU	Равномерно уложите гранулы (L) на отмеченную площадь, не оставляя незакрытых мест. Положите керамические поленья в соответствии со схемой на рисунке (I). В завершение уложите волокна (J), которые должны быть вытянуты вдоль линии огня. Обратите внимание, что волокна и гранулы не должны касаться нити.



Neo Burner 500



Neo Burner 750



Neo Burner 1000



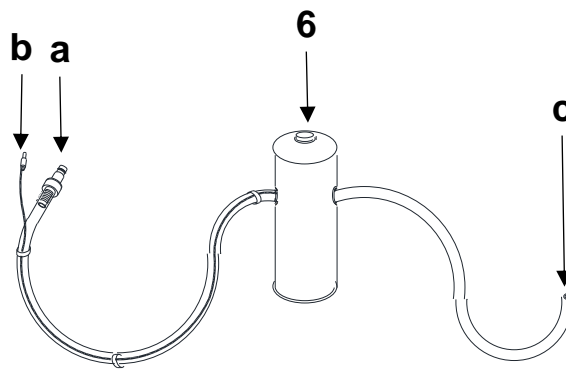
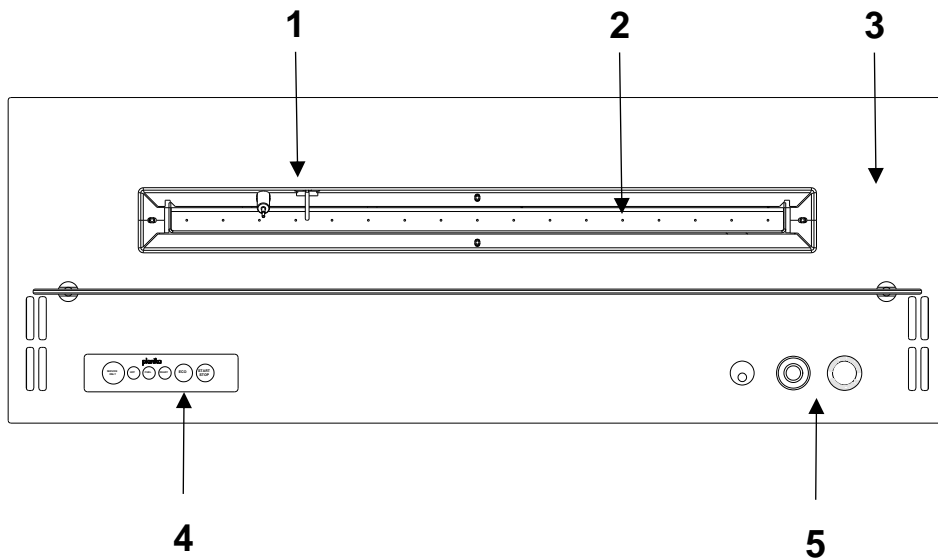

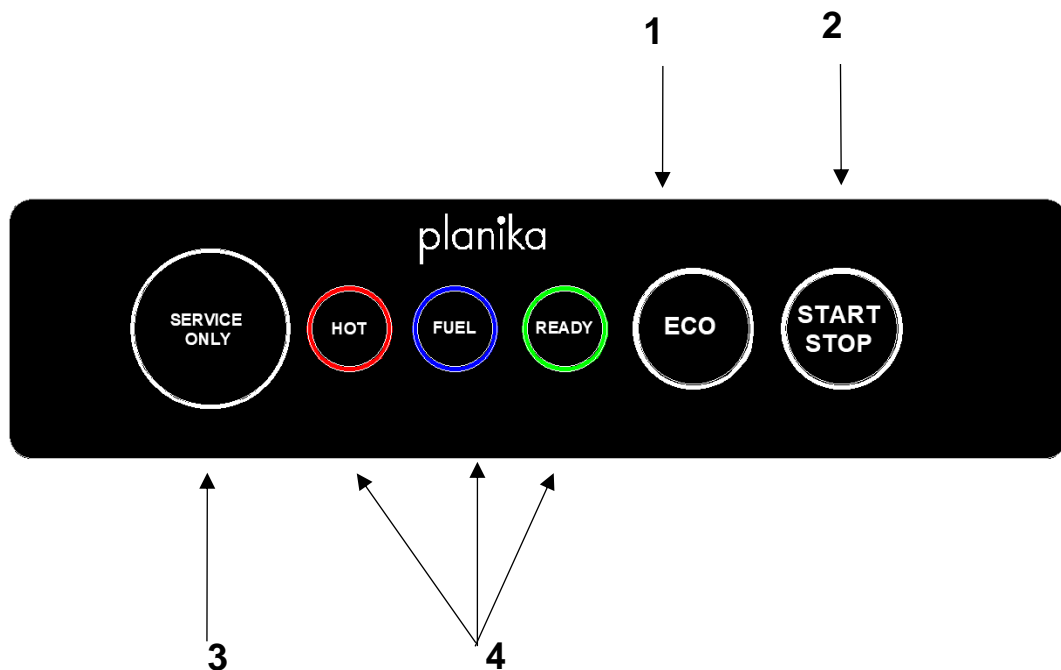

EN	DE	ES	FR
<ol style="list-style-type: none"> 1. Filament 2. Burner 3. Device surface 4. Control panel 5. Fuel filler 6. Fuel pump (a, b, c) 	<ol style="list-style-type: none"> 1. Glühelement 2. Feuerungsleiste 3. Feuerungsrost 4. Bedienpanel 5. Brennstofftanköffnung 6. Brennstoffpumpe (a, b, c) 	<ol style="list-style-type: none"> 1. Filamento 2. Hogar 3. Rejilla 4. Panel de control 5. Llenado de combustible 6. Bomba (a, b, c) 	<ol style="list-style-type: none"> 1. Filament 2. Foyer 3. Brûleur 4. Panneau de commande 5. Remplissage 6. Pompe (a, b, c)
IT	PL	RU	
<ol style="list-style-type: none"> 1. Resistenza 2. Focolare 3. Bruciatore 4. Pannello di controllo 5. Bocchettone di riempimento 6. Pompa di rifornimento (a, b, c) 	<ol style="list-style-type: none"> 1. Żarnik 2. Palenisko 3. Ruszt 4. Panel sterowania 5. Wlew paliwa 6. Pompa paliwa (a, b, c) 	<ol style="list-style-type: none"> 1. Нить накаливания 2. Желоб пламени 3. Верхняя плита 4. Панель управления 5. Отверстие для наполнения топливом 6. топливный насос (a, b, c) 	



EN	DE	ES	FR
<ol style="list-style-type: none"> 1. ECO mode 2. Flame ignition / flame extinguishing 3. Service socket 4. Control diodes 	<ol style="list-style-type: none"> 1. ECO Modus 2. Schaltet den Kamin ein / aus 3. Servicesteckdose 4. Kontroll-Dioden 	<ol style="list-style-type: none"> 1. Modo Eco 2. Encendido / extinción de fuego 3. Toma de servicio 4. Diodos de control 	<ol style="list-style-type: none"> 1. Mode ECO 2. Allumage / extinction de la flamme 3. Fente de service 4. Diodes de contrôle
IT	PL	RU	
<ol style="list-style-type: none"> 1. Modalità ECO 2. Accensione/Spegnimento della fiamma 3. Spina di servizio 4. LED di controllo 	<ol style="list-style-type: none"> 1. Tryb ECO 2. Odpalenie / wygaszanie płomienia 3. Gniazdo serwisowe 4. Diody kontrolne 	<ol style="list-style-type: none"> 1. Режим ECO 2. Запуск камина / гашение пламени 3. Сервисное гнездо 4. Сигнализационные диоды 	

	EN Diods OFF / DE Dioden ausgeschaltet / ES Diodos apagados / FR Diodes éteintes / IT LED spenti / PL Diody wyłączone / RU Диоды не светятся /
	EN Diods ON / DE Dioden eingeschaltet / ES Diodos encendidos / FR Diodes allumées / IT LED accesi / PL Diody włączone / RU Диоды светятся /
	EN Blinking diodes / DE Blinkende Dioden / ES Diodos parpadeantes / FR Diodes clignotante / IT LED lampeggianti / PL Diody migające / RU Диоды мигают /

FUEL FILLING

1. If the tank is empty () or you want to fill the fuel, firmly connect the pump hose 'a' (click!) and power cable 'b' (I) (). **ATTENTION!** Do not refuel when the flame is ignited!

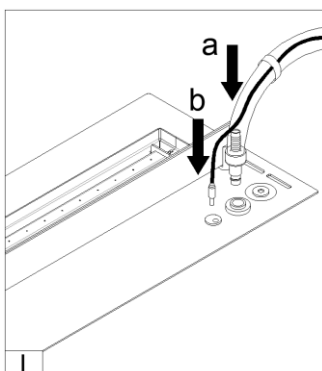

2. If the fuel bottle is secured with the flame restrictor (cap on the bottles' neck) (II) please remove it before inserting the fuel pump inlet (III) Place the fuel container stably on the floor and insert the pump hose 'c' (III). Press and hold the button on the pump to start refuelling (IV).

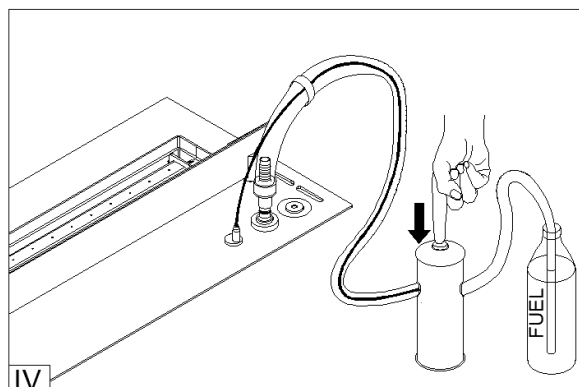
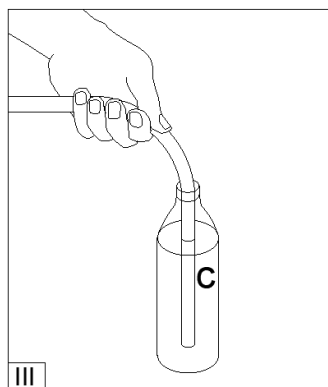
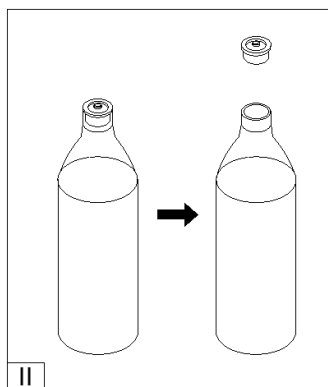

Once the fuel container has been emptied, replace it with a full one and start the pump again (see point 2).

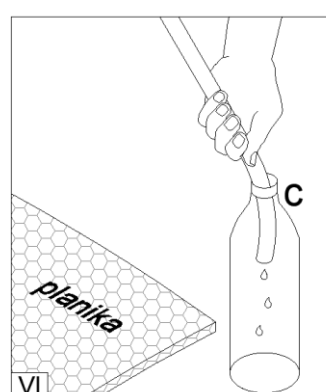
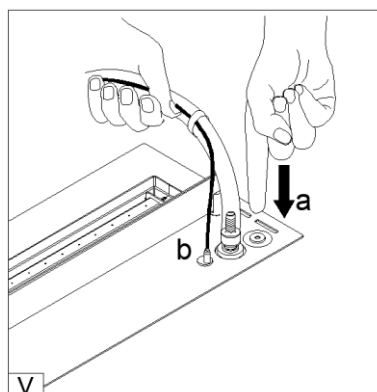

The pump will stop when the tank is full (sound + ).

3. Disconnect the power cable 'b'. To disconnect the pump, hold the end of the hose and firmly press the button in the place marked with a sticker 'a' (V).
4. Shake the remaining fuel from the hose 'c' to the container and place the pump in the bag (VI).



FLAME IGNITION

The green diode  indicates that the device is ready to ignite the flame.

Press and hold **START** for 3 seconds. Flame ignition will take 2-10 minutes (). The smell of ethanol vapours can be present during the ignition. The diode **READY** off () indicates that the flame has been ignited and the device reached the working temperature

FLAME HEIGHT REGULATION

When the flame is ignited, press **ECO** to lower the flame (two sound signals). Press **ECO** again to increase the flame height (one sound signal).

ATTENTION! In case the device temperature is too high, the flame will be automatically lowered (**ECO**) and the height regulation blocked. If the temperature keeps increasing, the device will be turned off.

FLAME EXTINGUISHING

Press **STOP** to extinguish the flame (sound signal +  **HOT**).

You can ignite the flame again when the device is cooled – the green diode **READY** ( **READY**).





















FAST START

The **FAST START** offers faster flame ignition (when the device is ready ( **READY**), the power consumption is 60 W higher). The function is enabled by default.

To disable **FAST START**, press and hold **ECO** for 10 seconds (four sound signals). To enable the function, press and hold **ECO** for 10 seconds (two sound signals).

ERRORS

Some alarms are accompanied by a sound signal. Press **START/STOP** to mute.

Lp.	DIODES	SOLUTION <i>(contact the Service Department if the solution does not eliminate the error)</i>
1.	 HOT  FUEL  READY	The device is being cooled. Wait for the green diode  READY .
2.	 HOT  FUEL  READY	The device run out of fuel while operating. The device is being cooled. Wait for the red diode to turn off. Refill the tank.
3.	 HOT  FUEL  READY	If spillage occurred while pouring the fuel, disconnect the fuel pump and wipe off the visible liquid. Mute the device (START/STOP button) and wait for at least one hour. Press and hold ECO for 10 seconds. If the message does not disappear, turn off the device and wait for a minimum of 24 hours.
		If the error occurred during flame ignition, it means that the ignition time has been exceeded. Press and hold ECO for 10 seconds.
4.	 HOT  FUEL  READY	Device error. Press and hold ECO for 10 seconds.
5.	 HOT  FUEL  READY	Tank overfilled. Contact the Service Department.
6.	 HOT  FUEL  READY	Room temperature too low (<10°C) or device error. Increase the room temperature. Press and hold ECO for 10 seconds. Wait for the green diode  READY .

FUEL - Use only ethanol fuel produced from plants in the process of two-time alcohol distillation consisting of 95-96.6% ethanol by volume. Fanola is the recommended fuel with pharmacological purity.



DO NOT USE SYNTHETIC PETROLEUM BASED FUELS AS THEY ARE CONTAMINATED, EMIT UNPLEASANT ODORS AND CAN DAMAGE THE FIREPLACE! DO NOT USE FUELS CONTAINING 100% ETHANOL BY VOLUME, GEL, OR AROMATIC FUELS!

Using fuel with an alcohol content different from 95-96.6% can lead to issues with the fireplace. In such cases, any resulting damage is considered manual damage by the customer, resulting in the LOSS OF WARRANTY coverage.

CLEANING – Clean with a damp cloth and delicate detergents, only when the device is turned off and cooled.

SERVICE – Keep the provided USB cable for service. Reach out to us at service@planikafires.com.

BRENNSTOFFNACHFÜLLEN

1. Ist der Brennstofftank leer () und möchten Sie den Brennstoff nachfüllen, schließen Sie die Brennstoffpumpe 'a' (es wird ein Klick-Geräusch zu hören!) und elektrische Leitung 'b' (I) (). **ACHTUNG!** Wenn die Flamme brennt, den Brennstoff nicht nachfüllen!

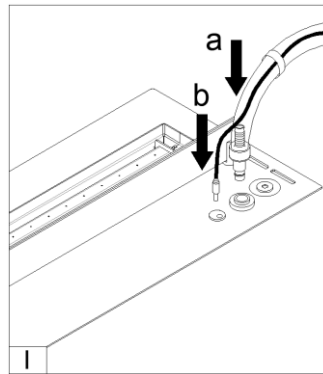

2. Wenn die Flasche mit Ethanol mit einem zusätzlichen Schutzkorken ausgestattet ist (II), muss man diesen entfernen, bevor man das Schlauchende von der Pumpe in die Flasche reinsetzt (III). Stellen Sie den Behälter mit dem Brennstoff stabil auf dem Boden (III). Stecken Sie das steife Rohr in den Kanister hinein, wovon der Brennstoff in den Tank des Gerätes hineingepumpt werden soll. Drücken Sie den Knopf auf der Pumpe (IV), um Brennstoffnachfüllen zu beginnen.

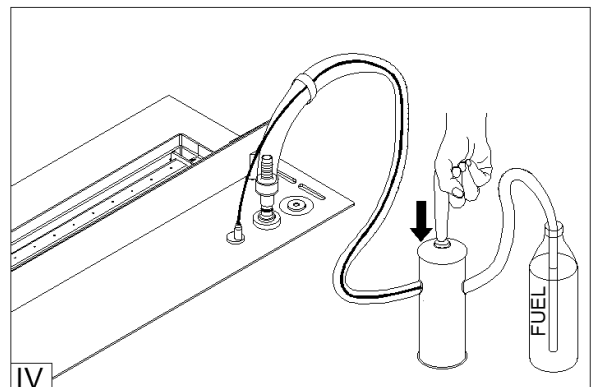
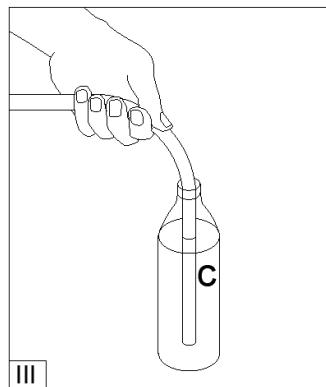
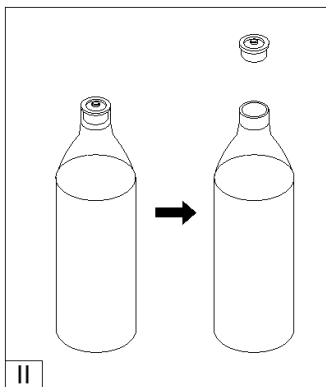

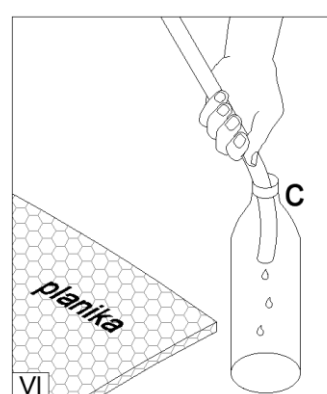
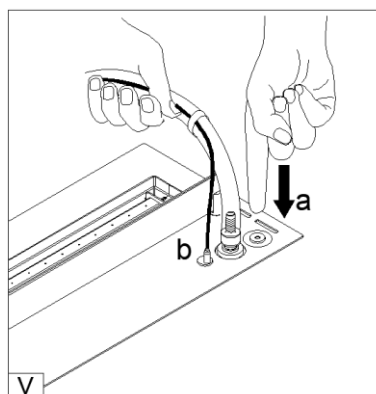

Falls der Kanister leer ist, können Sie den Tank auf einen neuen austauschen und die Pumpe wieder aktivieren. (Siehe Punkt. 2). Wenn der Brennstofftank befüllt wird, wird die Pumpe deaktiviert (Signalton + ).

3. Trennen Sie die elektrische Leitung vom Gerät 'b'. Um die automatische Pumpe abzuklemmen, halten Sie das Schlauchende fest und drücken Sie den Knopf, der mit dem Aufkleber markiert ist 'a' (V).
4. Schütteln Sie den restlichen Kraftstoff vom Pumpenschlauch 'c' in den Behälter und stecken Sie die Pumpe in die Pumpenschutzhülle (VI).



FLAMMENZÜNDUNG

Die grüne Diode  **READY** bedeutet, dass der Kamin betriebsbereit ist.

Drücken Sie **START** für 3 Sekunden. Die Flammenzündung dauert 2-10 Minuten (). In dieser Zeit kann der Geruch von Kraftstoffdämpfen zu spüren sein a. Die ausgeschaltete Diode **READY** () bedeutet, dass die Flamme gezündet wurde und der Kamin die Betriebstemperatur erreicht hat.

REGULIERUNG DER FLAMMENHÖHE

Wenn die Flamme brennt, drücken Sie **ECO**, um die Flammenhöhe zu verringern (zwei Signaltöne). Um die Flammenhöhe zu vergrößern, drücken Sie noch mal **ECO** (ein Signalton).

ACHTUNG! Falls die Temperatur des Gerätes zu hoch ansteigt, wird die Flammenhöhe automatisch verringert (**ECO**), und die Regulierung der Flammenhöhe wird nicht mehr möglich. Falls die Temperatur wieder ansteigen wird, wird der Kamin automatisch ausgeschaltet.

FLAMMENAUSLÖSCHUNG

Um die Flamme auszulöschen, drücken Sie **STOP** (es werden ein Signalton zu hören +  **HOT**).

Die erneute Inbetriebnahme ist erst nach Abkühlung des Kamins möglich.– grüne Diode **READY** ( **READY**).





















FAST START

Die Funktion **FAST START** ermöglicht schnelle Flammenzündung (Energieverbrauch im Standby-Modus für Flammenzündung ( **READY**)) und ist um ca. 60 W höher). Diese Funktion ist fabrikmäßig eingeschaltet.

Um **FAST START** einzuschalten, drücken Sie **ECO** für 10 Sekunden (vier Signaltöne). Um die Funktion erneut einzuschalten drücken Sie **ECO** in 10 Sekunden (zwei Signaltöne).

ALARMMELDUNGEN

Manche Fehler werden zusätzlich mit einem Signalton gemeldet. Um den Signalton leiser zu machen, drücken Sie **START/STOP**.

Nr	SIGNALMELDUNGEN	FEHLERBEHEBUNG (Falls der Fehler nicht behoben wurde, setzen Sie sich mit dem Service in Verbindung)
1.	 HOT  FUEL  READY	Der Kamin wird abgekühlt. Bitte warten bis die grüne Diode erscheint  READY .
2.	 HOT  FUEL  READY	Der Brennstoffbehälter ist leer (wenn der Kamin im Betrieb ist). Das Gerät wird abgekühlt. Bitte warten bis die rote Diode erlischt und den Brennstoff nachfüllen.
3.	 HOT  FUEL  READY	Sollte Brennstoff während der Nachfüllung verschüttet werden, trennen Sie die Brennstoffpumpe vom Kamin und wischen sichtbare Brennstoffspuren ab. Schalten Sie das Gerät stumm (Start/Stop) und warten Sie mindestens eine Stunde. Halten Sie den Knopf ECO 10 Sekunden lang gedrückt. Falls die Fehlermeldung nicht verschwindet, schalten Sie das Gerät aus und warten Sie mindestens 24 Stunden.
		Wenn die Fehlermeldung während Flammenzündung erscheint, wurde die Wartezeit auf die Flamme überschritten. Bitte ECO für 10 Sekunden drücken.
4.	 HOT  FUEL  READY	Gerätefehler. Bitte ECO für 10 Sekunden drücken.
5.	 HOT  FUEL  READY	Der Brennstofftank wurde überflutet. Bitte sich mit dem Service in Verbindung setzen.
6.	 HOT  FUEL  READY	Die Temperatur im Raum ist zu niedrig (<10°C) oder Gerätefehler. Bitte den Raum beheizen. Bitte ECO für 10 Sekunden drücken. Warten bis die grüne Diode erscheint  READY .

BRENNSTOFF - Verwenden Sie nur Ethanolkraftstoff, der aus Pflanzen im Prozess der zweimaligen Alkoholdestillation hergestellt wird und aus 95-96,6 Vol.-% Ethanol besteht. Fanola ist der empfohlene Brennstoff mit pharmakologischer Reinheit.



VERWENDEN SIE KEINE SYNTHETISCHEN BRENNSTOFFE AUF ERDÖLBASIS, DA DIESE VERUNREINIGT SIND, UNANGENEHME GERÜCHE ABGEBEN UND DEN KAMIN BESCHÄDIGEN KÖNNEN! VERWENDEN SIE KEINE KRAFTSTOFFE MIT 100 VOL.-% ETHANOL, GEL ODER AROMATISCHE KRAFTSTOFFE!

Die Verwendung von Brennstoff mit einem anderen Alkoholgehalt als 95-96,6% kann zu Problemen mit dem Kamin führen. In solchen Fällen wird jeder daraus resultierende Schaden als manueller Schaden durch den Kunden betrachtet, was zum VERLUST DER GARANTIE Deckung führt.

REINIGUNG – Mit einem feuchten Lappen und milden Reinigungsmittel reinigen, nur wenn der Kamin ausgeschaltet und abgekühlt ist.

SERVICE – Für Servicezwecke bewahren Sie das mitgelieferte USB-Kabel auf. Kontakt: service@planikafires.com

RELLENO DEL COMBUSTIBLE

1. Si el tanque está vacío () o si quieres recargar combustible, conecte la manguera de la bomba 'a' (¡escuchará un clic!) y el cable eléctrico 'b' (I) (). ¡ATENCIÓN! No cargar el combustible cuando el quemador esta encendido!

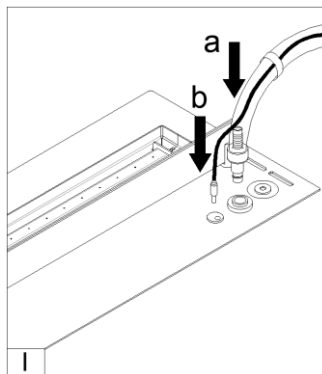

2. Si la botella de combustible está asegurada con el limitador (tapa en el cuello de las botellas) (II), retírela antes de insertar la entrada de la bomba de combustible (III). Coloque el recipiente de combustible constantemente sobre el suelo y coloque la manguera de la bomba 'c' (III). Mantenga presionado el botón de la bomba (IV) para comenzar a verter.

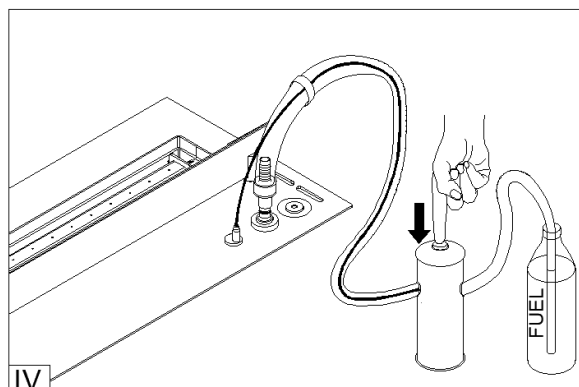
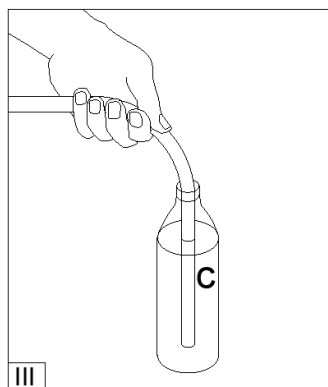
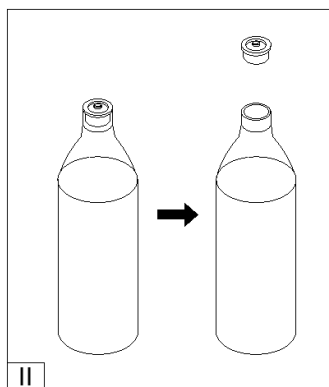

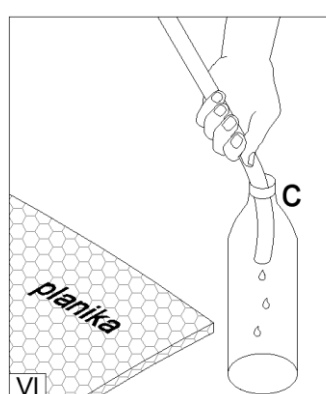
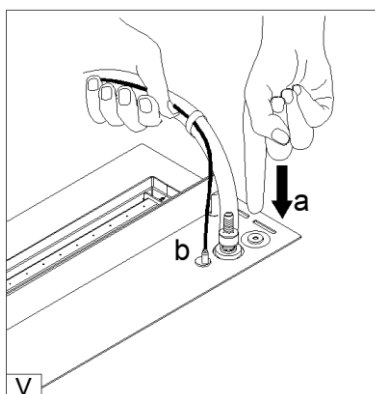

La bomba se apagará cuando el tanque de combustible esté lleno (señal de sonido + ).

3. Desenchufe el cable de alimentación 'b'. Para desconectar la bomba, sostenga el fin de la manguera y presione firmemente el botón marcado con la etiqueta 'a' (V).
4. Agite el combustible residual de la manguera "c" en la botella y coloque la bomba en la cubierta (VI).



ENCENDIDO DE LA LLAMA

Diodo verde  significa que el dispositivo está listo para encender la llama.

Presiona **START** por 3 segundos. Encender la llama tarda de 2 a 10 minutos (). Durante este tiempo, se puede sentir el olor de los vapores de combustible. Diodo **READY** apagado () informa que la llama se ha encendido y que el dispositivo ha alcanzado la temperatura de funcionamiento.

REGULACIÓN DE LA ALTURA DE LLAMA

Cuando se enciende la llama, presione el botón **ECO** para disminuir su altura (dos pitidos). Presione el botón **ECO** nuevamente para aumentar la altura de la llama (solo un pitido).

ATENCIÓN! Si la temperatura del dispositivo es demasiado alta, la altura de la llama se reducirá automáticamente (**ECO**) y se bloqueará la posibilidad de su regulación. Si la temperatura continúa aumentando, el dispositivo se apagará.

APAGAR LA LLAMA

Para apagar la llama, presione **STOP** (solo un pitido + ).

Reactivación de la llama solo es posible después de que el dispositivo se haya enfriado: el diodo verde **READY** ().





















FAST START

La función de **FAST START** permite un encendido más rápido de la llama (consumo de energía en el modo de espera para encender la llama () es aproximadamente 60 W más alto). La función está habilitada por defecto.

Para apagar **FAST START**, presione el botón **ECO** durante 10 segundos (cuatro pitidos). Para reactivar la función, presione el botón **ECO** durante 10 segundos (dos pitidos).

MENSAJES DE ALARMA

Algunos mensajes van acompañados de una señal audible. Para silenciarlo, presione **START / STOP**.

Lp.	DIODOS DE PANEL DE CONTROL	PROCEDIMIENTO <i>(contacte al servicio si el procedimiento recomendado no elimina el error)</i>
1.	  	El dispositivo está frío. Espere a que aparezca el diodo verde  .
2.	  	No hubo combustible durante la operación. El dispositivo está frío. Espere a que el diodo rojo se apague. Repostar combustible
3.	  	Si se produce un derrame durante el relleno, desconecte la bomba de combustible y limpie el líquido. Silencie el dispositivo (botón START / STOP) y espere un mínimo de 1 hora. Presione el botón Eco durante 10 segundos. Si el mensaje no desaparece, apague el dispositivo y espere un mínimo de 24 horas.
		El mensaje que se muestra durante la activación de la llama significa que se ha excedido el tiempo de espera de la llama. Presione el botón ECO por 10 segundos.
4.	  	Error del dispositivo Presione el botón ECO por 10 segundos.
5.	  	El tanque ha sido derramado. Contacta el servicio
6.	  	La temperatura ambiente es muy baja (<10 ° C) o el error del dispositivo. Calienta la habitación.
		Presione el botón ECO por 10 segundos. Espere a que aparezca el diodo verde  .

COMBUSTIBLE - Use solo combustible de etanol producido a partir de plantas en el proceso de destilación de alcohol dos veces que consta de 95-96,6% de etanol por volumen. Fanola es el combustible recomendado con pureza farmacológica.



¡NO USE COMBUSTIBLES SINTÉTICOS A BASE DE PETRÓLEO YA QUE ESTÁN CONTAMINADOS, EMITEN OLORES DESAGRADABLES Y PUEDEN DAÑAR LA CHIMENEA! ¡NO UTILICE COMBUSTIBLES QUE CONTENGAN 100 % DE ETANOL POR VOLUMEN, GEL O COMBUSTIBLES AROMÁTICOS!

El uso de combustible con una graduación alcohólica diferente de 95-96,6% puede provocar problemas en la chimenea. En tales casos, cualquier daño resultante se considera daño manual por parte del cliente, lo que da lugar a la PÉRDIDA DE LA COBERTURA DE LA GARANTÍA.

LIMPIEZA - Limpie con un paño húmedo y un detergente suave cuando el aparato esté apagado y enfriado.

SERVICIO - conserve el cable USB incluido para realizar el servicio. Correo electrónico de contacto service@planikafires.com

RAVITAILLEMENT DU CARBURANT

1. Si le réservoir est vide () ou vous voulez recharger du carburant, avec un certain mouvement, connectez le tuyau de pompe 'a' (vous entendrez un clic!) et le fil électrique 'b' (I) (). **ATTENTION !** : Ne faites pas le plein lorsque la flamme est allumée !

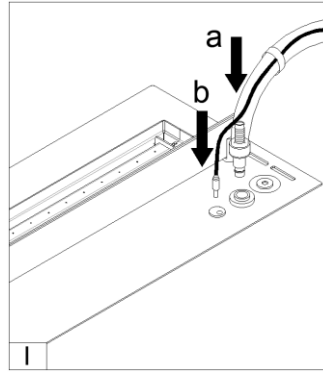

2. Si la bouteille de carburant est fixée avec le restricteur (bouchon sur le col des bouteilles) (II), retirez-le avant d'insérer l'entrée de la pompe à carburant (III). Placer bien le réservoir de carburant sur le sol et y placer le tuyau de la pompe 'c' (III). Appuyez sur le bouton de la pompe (IV) et maintenez-le enfoncé pour commencer à verser.

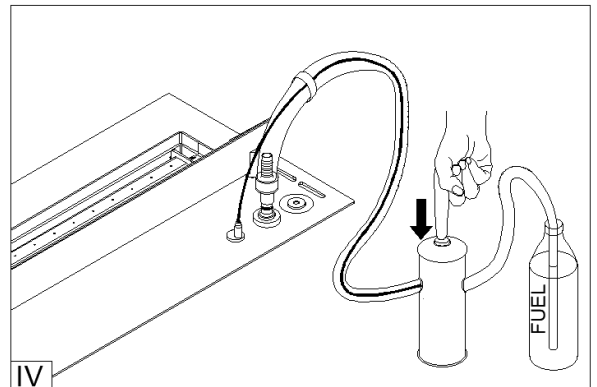
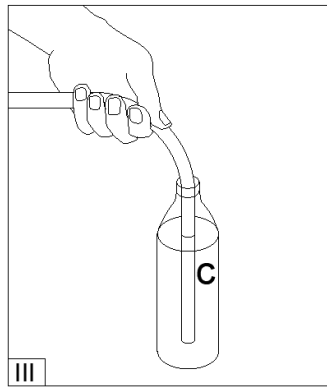
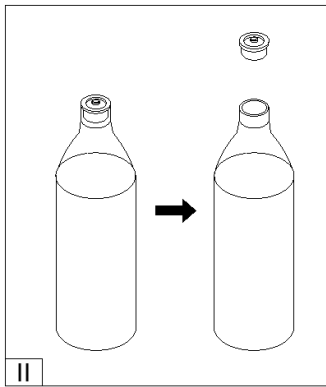

Lorsque le réservoir de carburant est vide, remplacez-le par un plein et redémarrer la pompe (voir point 2).

La pompe s'éteint lorsque le réservoir de carburant est plein (signal sonore + ).

3. Débranchez le câble d'alimentation 'b'. Pour déconnecter la pompe, maintenez l'extrémité du tuyau et appuyez fermement sur le bouton marqué de l'autocollant 'a' (V).
4. Secouez le reste du carburant du fil 'c' dans la bouteille et placez la pompe dans le couvercle (VI).

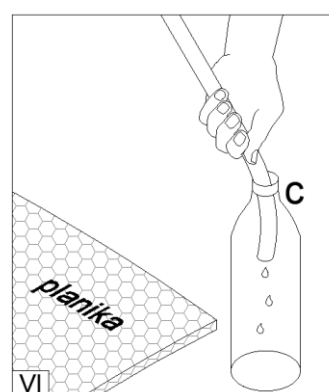
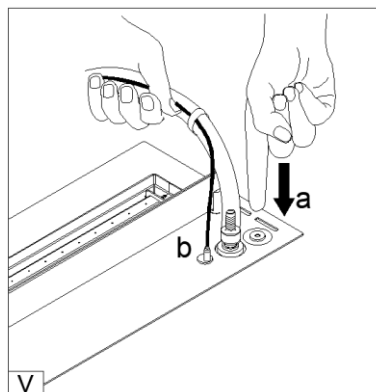

ALLUMAGE DE LA FLAMME

La diode verte  signifie que l'appareil est prêt à démarrer la flamme.

Appuyez sur **START** pendant 3 secondes. Le démarrage de la flamme prend de 2 à 10 minute (). Pendant

ce temps, l'odeur des vapeurs de carburant peut être ressentie. La diode **READY** éteinte () signifie que la flamme a été allumée et que l'appareil a atteint la température de fonctionnement.

RÉGLAGE DE LA HAUTEUR DE FLAMME

Lorsque la flamme est allumée, appuyez sur le bouton **ECO** pour diminuer sa hauteur (deux bips). Appuyez à nouveau sur le bouton **ECO** pour augmenter la hauteur de la flamme (bip unique).

ATTENTION! Si la température de l'appareil est trop élevée, la hauteur de la flamme sera automatiquement réduite (**ECO**), et son réglage est bloqué. Si la température continue d'augmenter, l'appareil s'éteint.

ÉTEINDRE LA FLAMME

Pour éteindre la flamme, appuyez sur **STOP** (bip unique + ).

Le rallumage de la flamme n'est possible qu'après le refroidissement de l'appareil - la diode verte **READY** ().





















FAST START

La fonction **FAST START** permet un allumage plus rapide de la flamme (consommation d'énergie en mode veille pour allumer la flamme () est environ 60 W plus haut). La fonction est activée par défaut.

Pour désactiver **FAST START**, appuyez sur le bouton **ECO** pendant 10 secondes (quatre bips). Pour réactiver la fonction, appuyez sur le bouton **ECO** pendant 10 secondes (deux bips).

MESSAGES D'ALARME

Certains messages sont accompagnés d'un signal sonore. Pour le couper, appuyez sur **START / STOP**.

Lp.	DIODES DE PANNEAU DE COMMANDE	PROCÉDURE (contactez le service si la procédure recommandée n'élimine pas l'erreur)
1.	  	L'appareil est refroidi. Attendez que la diode verte apparaisse  .
2.	  	Il n'y avait pas de carburant pendant le fonctionnement. L'appareil est refroidi. Attendez que la diode rouge s'éteigne. Faire le plein.
3.	  	Si un déversement se produit pendant le processus de remplissage, débranchez la pompe à carburant et essuyez tout liquide visible. Coupez le son de l'appareil (bouton START / STOP) et attendez au moins 1 heure. Appuyez sur le bouton Eco pendant 10 secondes. Si le message ne disparaît pas, éteignez l'appareil et attendez min. 24 heures.
		Le message affiché pendant le démarrage de la flamme signifie que le temps d'attente pour la flamme a été dépassé. Appuyez sur le bouton ECO pendant 10 secondes.
4.	  	Erreur du dispositif. Appuyez sur le bouton ECO pendant 10 secondes.
5.	  	Le réservoir a été débordé. Contactez le service.
6.	  	Température ambiante trop basse (<10 ° C) ou erreur de l'appareil. Réchauffez la pièce. Appuyez sur le bouton ECO pendant 10 secondes. Attendez que la diode verte apparaisse  .



CARBURANT - Utilisez uniquement du carburant à l'éthanol produit à partir de plantes dans le processus de distillation d'alcool en deux temps composé de 95 à 96,6% d'éthanol en volume. Fanola est le carburant recommandé avec une pureté pharmacologique.

N'UTILISEZ PAS DE COMBUSTIBLES À BASE DE PÉTROLE SYNTHÉTIQUE CAR ILS SONT CONTAMINÉS, ÉMETTENT DES ODEURS DÉSAGRÉABLES ET PEUVENT ENDOMMAGER LE FOYER ! N'UTILISEZ PAS DE CARBURANTS CONTENANT 100 % D'ÉTHANOL EN VOLUME, DE GEL OU DE CARBURANTS AROMATIQUES !

L'utilisation d'un combustible dont la teneur en alcool est différente de 95-96,6 % peut entraîner des problèmes avec le foyer. Dans ce cas, tout dommage résultant est considéré comme un dommage manuel par le client, entraînant la PERTE DE LA GARANTIE de la garantie.

NETTOYAGE - Nettoyer avec un chiffon humide et un détergent doux lorsque l'appareil est éteint et refroidi.

SERVICE - Conservez le câble USB fourni pour le service. Contactez par e-mail service@planikafires.com

1. Se il serbatoio è vuoto () o si desidera aggiungere del combustibile, con il movimento deciso collegare il tubo della pompa 'a' (si sente un clic!) e il filo elettrico 'b' (). **ATTENZIONE!** Non fare rifornimento quando la fiamma è accesa!

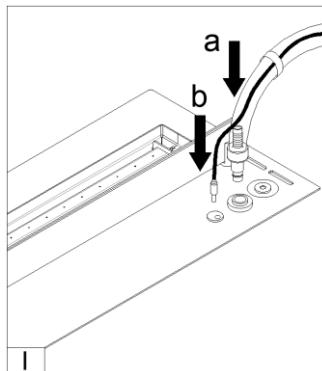

2. Se la bottiglia del combustibile contiene il tappo interno (il tappo sul collo della bottiglia) (II), bisogna rimuoverlo prima di inserire il bocchettone della pompa del combustibile (III). Posizionare in modo stabile il contenitore di combustibile sul pavimento e inserire il tubo della pompa 'c' (III) al suo interno. Per iniziare il rifornimento tenere premuto il pulsante sulla pompa (IV).

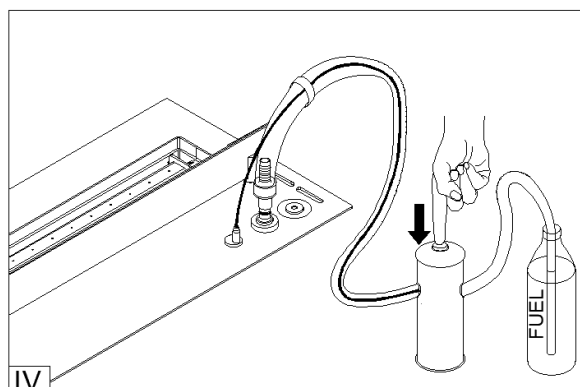
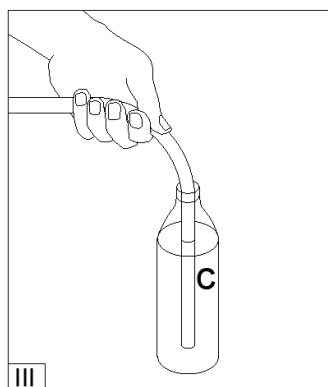
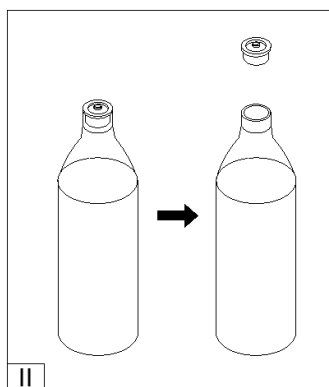

Quando il serbatoio del combustibile è vuoto, sostituirlo con uno pieno e avviare nuovamente la pompa (punto 2).

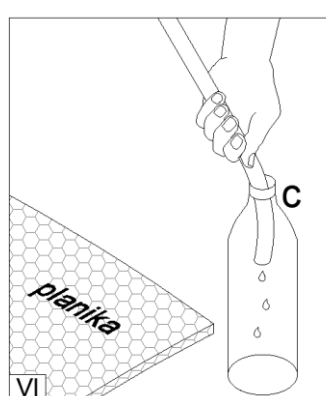
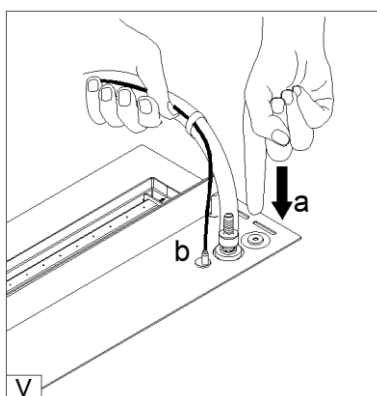

La pompa si spegne quando il serbatoio del combustibile è pieno (segnale sonoro + ).

3. Scollegare il cavo di alimentazione "b". Per scollegare la pompa, mantenere l'estremità del tubo flessibile e premere saldamente il pulsante contrassegnato con l'adesivo "a" (V).
4. Scuotere il carburante rimanente dal tubo "c" nella bottiglia e rimettere la pompa nell'apposito sacchetto (VI).



ACCENSIONE DELLA FIAMMA

Il LED  verde indica che il dispositivo è pronto per accendere la fiamma.

Premere **START** per 3 secondi. L'apparizione della fiamma richiede 2-10 minuti (). Durante questo periodo, si avverte l'odore dei vapori di combustibile. Il LED **READY** () spento indica che la fiamma è stata attivata e che il dispositivo ha raggiunto la temperatura di funzionamento

REGOLAZIONE DELL'ALTEZZA DELLA FIAMMA

Quando la fiamma viene attivata, premere il pulsante **ECO** per diminuirne l'altezza (due segnali acustici). Premere di nuovo il pulsante **ECO** per aumentare l'altezza della fiamma (segnale acustico singolo).

ATTENZIONE! Se la temperatura del dispositivo è troppo alta, l'altezza della fiamma viene automaticamente ridotta (**ECO**) e la sua regolazione è bloccata. Se la temperatura continua a salire, il dispositivo si spegne.

SPEGNIMENTO DELLA FIAMMA

Per spegnere la fiamma, premere **STOP** (segnale acustico singolo + ).

Un successivo avvio è possibile solo dopo che il dispositivo si è raffreddato - il LED verde **READY** ().







FAST START

La funzione **FAST START** consente di accendere più rapidamente la fiamma (il consumo di energia in modalità standby per l'accensione della fiamma () è maggiore di circa 60 W). Come l'impostazione di fabbrica, la funzione è abilitata.

Per disattivare **FAST START**, premere il pulsante **ECO** per 10 secondi (quattro segnali acustici). Per riattivare la funzione, premere il pulsante **ECO** per 10 secondi (due segnali acustici).

MESSAGGI DI ALLARME

Alcuni messaggi sono accompagnati da un segnale acustico. Per disattivare l'audio, premere **START / STOP**.

Nr	LED sul pannello di controllo	PROCEDURA (contattare il servizio d'assistenza se la procedura consigliata non elimina l'errore)
1.	  	Il dispositivo si sta raffreddando. Attendi che il LED verde appaia  .
2.	  	Mancato carburante durante il funzionamento. Il dispositivo è raffreddato. Attendere che il LED rosso si spenga. Aggiungere il combustibile.
3.	  	In caso la fuoriuscita è accaduta durante il rifornimento, scollegare la pompa del combustibile e rimuovere il liquido visibile. Disattivare il dispositivo (pulsante START / STOP) e attendere almeno 1 ora. Premere il pulsante Eco per 10 secondi, se il messaggio non scompare, spegnere il dispositivo e attendere min. 24 ore.
		Il messaggio visualizzato durante l'avvio della fiamma significa che il tempo di attesa per la fiamma è stato superato. Premere il pulsante ECO per 10 secondi.
4.	  	Errore del dispositivo. Premere il pulsante ECO per 10 secondi.
5.	  	Fuoriuscita di combustibile dal serbatoio. Contattare il servizio d'assistenza.
6.	  	Temperatura ambiente troppo bassa (<10 ° C) o errore del dispositivo. Riscaldare la stanza. Premere il pulsante ECO per 10 secondi. Attendere che il LED verde appaia  .

COMBUSTIBILE - Utilizzare solo il combustibile a base di etanolo prodotto dalle piante nel processo di distillazione dell'alcool a due tempi che consiste nel 95-96,6% di etanolo in volume. Fanola è il combustibile raccomandato con purezza farmacologica.



NON USARE COMBUSTIBILI SINTETICI A BASE DI PETROLIO PERCHÉ SONO CONTAMINATI, EMETTONO ODORI SGRADUEVOLI E POSSONO DANNEGGIARE IL CAMINETTO! NON UTILIZZARE COMBUSTIBILI CONTENENTI IL 100%, GEL O COMBUSTIBILI AROMATICI!

L'utilizzo di combustibile con un contenuto alcolico diverso da 95-96,6% può causare problemi al caminetto. In questi casi, qualsiasi danno risultante è considerato un danno manuale da parte del cliente, con conseguente perdita della copertura della garanzia. **PERDITA DELLA COPERTURA DELLA GARANZIA** di garanzia.

PULIZIA – Pulire con un panno umido e detergenti delicati quando il dispositivo è spento e freddo.

SERWIS – Conservare il cavo USB incluso per la manutenzione. Contatto e-mail service@planikafires.com

UZUPEŁNIANIE PALIWA

1. Jeżeli zbiornik jest pusty () lub chcesz dolać paliwa, pewnym ruchem podłącz wąż pompy 'a' (usłyszysz klik!) oraz przewód elektryczny 'b' (). **UWAGA!** Nie uzupełniaj paliwa, gdy płomień jest odpalony!

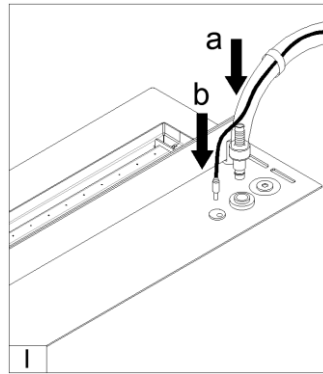

2. Jeżeli pojemnik z paliwem jest zabezpieczony ogranicznikiem (nakrętka na szyjce butelki) (II) należy ją zdjąć przed włożeniem wlewu pompki paliwowej (III). Pojemnik z paliwem postaw stabilnie na podłodze i umieść w nim przewód pompy 'c' (III). Wciśnij i przytrzymaj przycisk na pompie (IV), aby rozpocząć nalewanie.

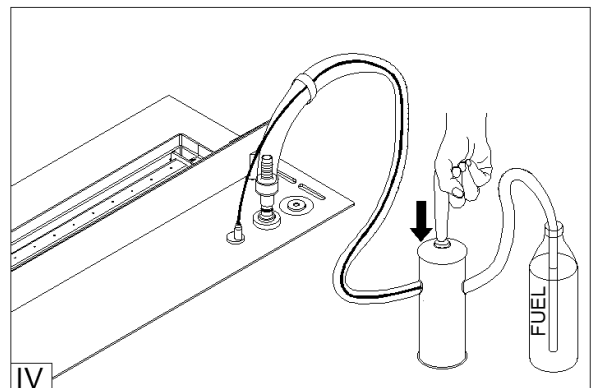
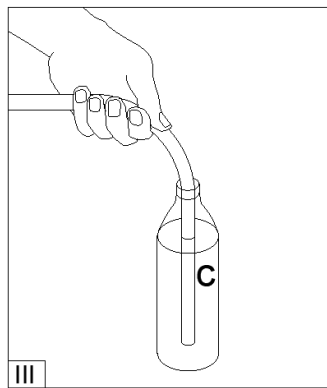
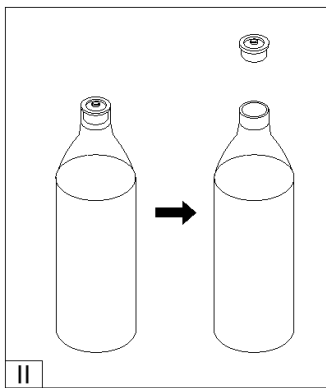

Gdy pojemnik z paliwem zostanie opróżniony, wymień go na pełny i uruchom pompę ponownie (patrz pkt. 2).

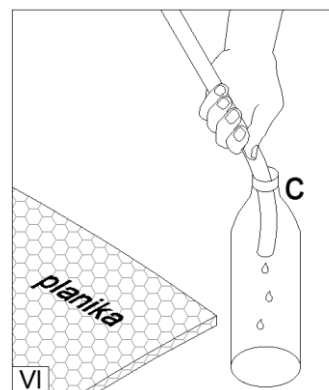
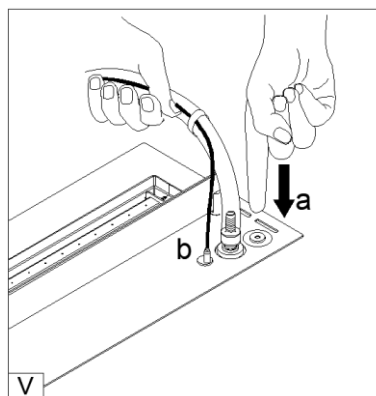

Pompa wyłączy się, gdy zbiornik paliwa zostanie zapełniony (sygnał dźwiękowy + ).

3. Odłącz przewód zasilający 'b'. Aby wypiąć pompę, przytrzymaj koniec węża i mocno naciśnij przycisk oznaczony naklejką „a” (V).
4. Strząśnij resztkę paliwa z przewodu 'c' do butelki i umieść pompę w pokrowcu (VI).



ODPALANIE PŁOMIENIA

Zielona dioda  oznacza, że urządzenie jest gotowe do odpalenia płomienia.

Wciśnij **START** przez 3 sekundy. Odpalanie płomienia trwa 2-10 minut (). W tym czasie może być wyczuwalny zapach oparów paliwa. Wyłączona dioda **READY** () informuje, że płomień został odpalony i urządzenie osiągnęło temperaturę roboczą.

REGULACJA WYSOKOŚCI PŁOMIENIA

Gdy płomień jest odpalony, wciśnij przycisk **ECO**, aby zmniejszyć jego wysokość (dwa sygnały dźwiękowe). Wciśnij ponownie przycisk **ECO**, aby zwiększyć wysokość płomienia (pojedynczy sygnał dźwiękowy).

UWAGA! W przypadku zbyt wysokiej temperatury urządzenia, wysokość płomienia zostanie automatycznie zmniejszona (**ECO**), a możliwość jego regulacji zablokowana. Jeśli temperatura będzie nadal wzrastać, urządzenie wyłączy się.

WYGASZANIE PŁOMIENIA

Aby wygasić płomień wciśnij **STOP** (pojedynczy sygnał dźwiękowy + ).

Ponowne odpalenie płomienia możliwe jest dopiero po wychłodzeniu urządzenia – zielona dioda **READY** ().





















FAST START

Funkcja **FAST START** umożliwia szybsze odpalenie płomienia (pobór energii w trybie gotowości do odpalenia płomienia () jest większy o około 60 W). Funkcja jest domyślnie włączona.

Aby wyłączyć **FAST START**, wciśnij przycisk **ECO** przez 10 sekund (cztery sygnały dźwiękowe). Aby ponownie włączyć funkcję, wciśnij przycisk **ECO** przez 10 sekund (dwa sygnały dźwiękowe).

KOMUNIKATY ALARMOWE

Niektórym komunikatom towarzyszy sygnał dźwiękowy. Aby wyciszyć, wciśnij **START/STOP**.



Lp.	DIODY PANELU STEROWANIA	POSTĘPOWANIE <i>(skontaktuj się z serwisem jeśli zalecane postępowanie nie eliminuje błędu)</i>
1.	  	Urządzenie jest schładzane. Poczekać na pojawienie się zielonej diody  .
2.	  	Zabrakło paliwa w trakcie pracy urządzenia. Urządzenie jest schładzane. Poczekać, aż czerwona dioda zgaśnie. Uzupełnij paliwo.
3.	  	Jeżeli rozlanie wystąpiło w trakcie nalewania odłącz pompę paliwa i wytrzyj widoczną ciecz. Wycisz urządzenie (przycisk START/STOP) i odczekaj minimum 1 h. Wciśnij przycisk Eco przez 10 sekund, Jeżeli komunikat nie zniknie, wyłącz urządzenie i odczekaj min. 24 godziny
		Komunikat wyświetlony podczas odpalania płomienia, oznacza przekroczenie czasu oczekiwania na płomień. Wciśnij przycisk ECO przez 10 sekund.
4.	  	Błąd urządzenia. Wciśnij przycisk ECO przez 10 sekund.
5.	  	Nastąpiło przepełnienie zbiornika. Skontaktuj się z serwisem.
6.	  	Zbyt niska temperatura pomieszczenia (<10°C) lub błąd urządzenia. Ogrzej pomieszczenie. Wciśnij przycisk ECO przez 10 sekund. Poczekać na pojawienie się zielonej diody  .

PALIWO - Należy stosować wyłącznie paliwa etanolowego, powstałego z roślin w procesie dwukrotnej destylacji alkoholu składającego się z 95-96,6% objętości etanolu. Zalecanym paliwem o czystości farmakologicznej jest Fanola. **NIE NALEŻY UŻYWAĆ SYNTETYCZNYCH PALIW NA BAZIE ROPY NAFTOWEJ, PONIEWAŻ SĄ ONE ZANIECZYSZCZONE, WYDZIELAJĄ NIEPRZYJEMNE ZAPACHY I MOGĄ USZKODZIĆ KOMINEK! NIE NALEŻY UŻYWAĆ PALIW ZAWIERAJĄCYCH OBJĘTOŚCIOWO 100% ETANOLU, PALIWA ŻELOWEGO LUB AROMATYZOWANEGO!**

Używanie paliwa o zawartości alkoholu innej niż 95-96,6% może prowadzić do problemów z kominkiem. W takich przypadkach wszelkie powstałe uszkodzenia są uznawane przez klienta za uszkodzenia ręczne, co skutkuje UTRATĄ GWARANCJI.

CZYSZCZENIE – Czyść wilgotną szmatką i delikatnymi środkami, gdy urządzenie jest wyłączone i chłodne.

SERWIS – Zachowaj dołączony przewód USB do celów serwisowych. Kontakt mailowy service@planikafires.com

1. Если в баке нет топлива () или просто хотите долить топлива, подключить шланг насоса 'а' (услышите «щелчок») и электрический провод 'b' (I) (). **ВНИМАНИЕ!** Не заправлять камин топливом, когда в нем горит огонь!

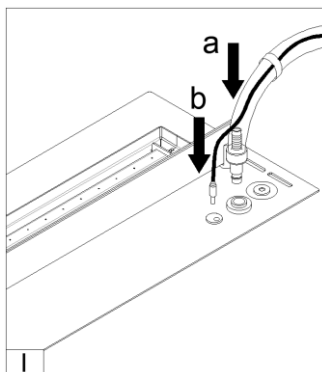

2. Если топливный баллон закреплен ограничителем (колпачком на горлышке баллона) (II), снимите его, прежде чем вставлять впускное отверстие топливного насоса (III). Бак с топливом надо стабильно поставить на полу и поместить в нем трубку автоматического насоса 'с' (III). Нажать и удерживать кнопку на насосе (IV), чтобы начался процесс наполнения топливом.

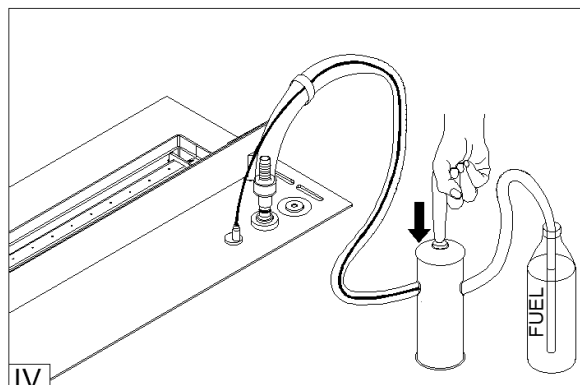
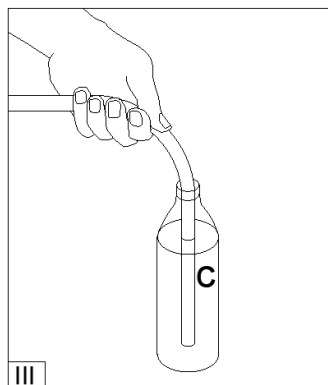
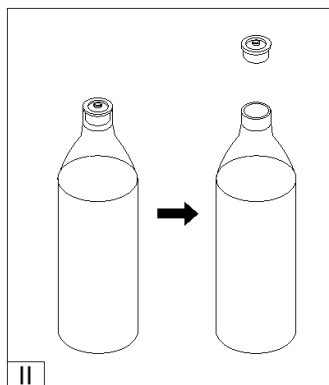

Когда бак с топливом будет пустой, надо его поменять на полный и повторно запустить автоматический насос (см. п. 2).

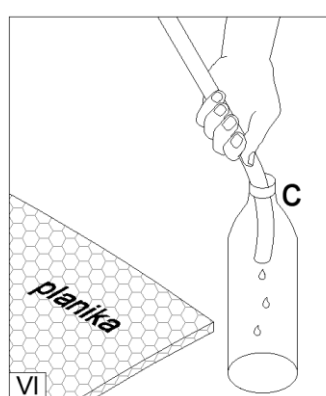
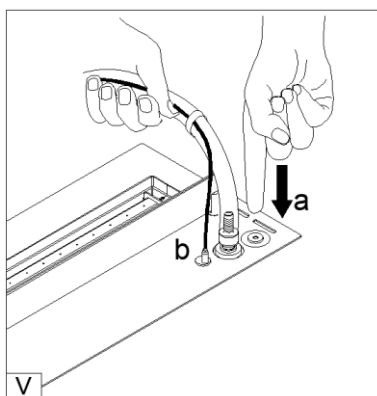

Насос выключится когда топливный бак камина будет полный (звуковой сигнал + ).

3. Отключить электрический провод 'b'. Чтобы отключить насос надо придержать конец шланга и сильно нажать кнопку с наклейкой „а” (V).
4. Стряхнуть остаток топлива с провода 'с' в бутылку и поместить насос в чехле (VI).



ЗАПУСК КАМИНА

Зеленый диод  обозначает, что камин готов к запуску.

Нажать **START** и удерживать 3 секунды. Процедура запуска может продолжаться 2-10 минут (). В то время может чувствоваться характерный запах паров топлива. Если диод **READY** () не светится, это обозначает, что камин запущен в работу и устройство достигло рабочей температуры

РЕГУЛИРОВАНИЕ РАЗМЕРА ПЛАМЕНИ

Для того, чтобы уменьшить высоту пламени, следует нажать кнопку **ECO** (два звуковых сигнала). Чтобы вернуть к режиму Normal и увеличить высоту пламени, следует нажать кнопку **ECO** (одиночный звуковой сигнал).

ВНИМАНИЕ! В случае слишком высокой температуры устройства, высота пламени автоматически уменьшится (**ECO**), а возможность его регулировки будет заблокирована. Если температура будет далее увеличиваться, устройство выключится.

ГАШЕНИЕ ПЛАМЕНИ

Чтобы погасить пламя надо нажать **STOP** (одиночный звуковой сигнал + ).

Последующее включение камина возможно после охлаждения камина – зеленый диод **READY** (.

ФУНКЦИЯ УСКОРЕННОГО ВКЛЮЧЕНИЯ УСТРОЙСТВА – FAST START





















Функция **FAST START** сокращает время ожидания появления пламени во время запуска устройства (потребление энергии в режиме ожидания ()) больше о ок. 60 W). Функция **FAST START** серийно по умолчанию.

Чтобы выключить **FAST START** следует нажимать кнопку **ECO** 10 секунд (четыре звуковых сигнала).

Чтобы повторно включить функцию, следует нажимать кнопку **ECO** 10 секунд (два звуковых сигнала).

ПРЕДУПРЕЖДАЮЩИЕ СООБЩЕНИЯ

При некоторых сообщениях выступает звуковой сигнал. Чтобы его выключить, следует нажать **START/STOP**.

№	ДИОДЫ НА ПАНЕЛИ УПРАВЛЕНИЯ	ДЕЙСТВИЯ (Надо связаться с сервисом если рекомендации не устраняют ошибки)
1.	  	Устройство охлаждается. Подождать появления зеленого диода  .
2.	  	Во время работы устройства закончилось топливо. Устройство охлаждается. Подождать погашения красного диода. Наполнить бак топливом.
3.	  	Если разлив произошел во время подачи топлива, отключите насос и протрите видимую жидкость. Выключить устройство (кнопка START/STOP) и подождать мин. 1 час. Нажимать кнопку ECO 10 секунд. Если сообщение не погаснет, надо выключить изделие и подождать мин. 24 часа.
		Если сообщение появляется во время запуска камина, то это обозначает превышение времени ожидания на появление пламени. Удерживать кнопку ECO около 10 секунд.
4.	  	Ошибка в работе устройства. Удерживать кнопку ECO около 10 секунд.
5.	  	Перелив топлива в баке. Надо связаться с сервисом.
6.	  	Слишком низкая температура помещения (<10°C) или ошибка устройства. Нагреть помещение. Удерживать кнопку ECO около 10 секунд. Подождать появления зеленого диода  .

ТОПЛИВО - Использовать только этаноловое топливо, полученное из растений в процессе двукратной перегонки спирта, состоящее из 95-96,6% этанола по объему. Фанола является рекомендуемым топливом фармакологической чистоты.

НЕ ИСПОЛЬЗУЙТЕ СИНТЕТИЧЕСКОЕ ТОПЛИВО НА НЕФТЯНОЙ ОСНОВЕ, ТАК КАК ОНО ЗАГРЯЗНЕНО, ИЗДАЕТ НЕПРИЯТНЫЙ ЗАПАХ И МОЖЕТ ПОВРЕДИТЬ КАМИН! НЕ ИСПОЛЬЗУЙТЕ ТОПЛИВО, СОДЕРЖАЩЕЕ 100% ЭТАНОЛА ПО ОБЪЕМУ, ГЕЛЬ ИЛИ АРОМАТИЧЕСКОЕ ТОПЛИВО!

Использование топлива с содержанием спирта, отличным от 95-96,6%, может привести к проблемам с камином. В таких случаях любой возникший ущерб рассматривается покупателем как повреждение, нанесенное вручную, что влечет за собой ПОТЕРЯ ГАРАНТИИ покрытия.

ЧИСТКА – Для чистки использовать мягкий материал и нежные чистящие средства, когда устройство не работает и охлаждено.

СЕРВИСНОЕ ОБСЛУЖИВАНИЕ – Сохраните прилагаемый USB-кабель для обслуживания. Адрес электронной почты для контакта со службой поддержки service@planikafires.com